



Dear customer,

Thank you for buying KELLYS bicycle. We strongly encourage you to read the owner's manual first, to enjoy your bicycle and for safety reasons too. By doing so, you will have a better understanding for the general operation of your bike.

Your local KELLYS dealer will provide warranty services and repairs of your bike.

TYPE OF BICYCLE USE

The bicycle is designed for a ride on public cityroads and a good quality asphalt roads. If you will use bicycle on roads and it is not equipped with lights and reflectors, you have to equip it by yourself according the law in your country.

SET UP OF SADDLE AND HANDLEBAR POSITION

All function parts of the bicycle are adjusted by manufacturer and checked by your local dealer, so you can safely use your bike immediately. The only thing you need to do is to set up the saddle, handlebar and stem position, to provide yourself with maximum comfort and safe operation of brakes and control systems of the bike.

SADDLE

SADDLE LEVEL SET-UP

Take a seat on bicycle. Put your foot on pedal which is in the position nearest to the ground. Heel must be on pedal. Leg must be stretched and slightly bent in the knee for reaching right level of saddle. If you have saddle too high you will overcharge legs and back muscles. Knee and hips muscle overcharge will be caused by too low levelled saddle.

SADDLE POSITION AND ANGLE SET-UP

Most recommended position of saddle is when saddle is parallel with ground. Try some positions of saddle and finally choose the one which is best for you. It is possible to move saddle forward and backwards towards the handlebar. Angle set-up and moving of saddle is possible by screw on lock of seat tube. Release the screw, move the saddle and set up the angle and then tighten screw to keep saddle safely in requested position. Make sure that the screw is tightened properly.

▲ IMPORTANT WARNING

Make sure the minimum insertion mark on the seatpost is not visible above the bike frame after the seatpost is inserted into the frame! The seatpost quick-release lever must be securely tightened, so the seatpost is not turnable inside the frame. Move the lever of the quick-release to the sides only, to positions OPEN or CLOSE. Do not turn locked quick-release lever, it could get damaged!

Torque tightening values:

Screw M8 for seat tube lock	20 - 25 Nm*
Screw M5 for seat tube lock	10 - 12 Nm*
Screw M8 for seat tube fastening in the bicycle frame	25 Nm*
Screw M5 for seat tube fastening in the bicycle frame	6 - 8 Nm*

*Recommended values must be kept if instruction on product does not vary.

STEM AND HANDLEBARS

Check what type of stem is used on your bicycle.

STEM WITHOUT THREAD (A-HEAD TYPE STEM)

This type of stem is fastened on fork neck and is fixed by 2 Allen screws. Height of stem and handlebars is set-up by rings which are placed between stem and headset or by stem change for another with different angle. Allowance of headset is possible to set-up by stem.

Release 2 Allen screws on stem sleeve which lock stem to the fork and release screw on headset as well. You can set up allowance of headset by this screw to provide fork rotation easy. Do not let headset to have its own allowance. At first tighten headset screw. Now set up stem direction and tighten stem by 2 Allen screws on stem sleeve.

Torque tightening values:

Screw M5 for stem sleeve	6 - 8 Nm*
Screw M6 for stem sleeve	15 Nm*
Screw M5 for handlebars sleeve	6 - 8 Nm*

*Recommended values must be kept if instruction on product does not vary.

STEM WITH THREAD

This kind of stem is plugged-in fork neck. It is secured by long screw and nut inside fork. Long screw has shape of oblique frustum. Release long screw and slew the stem for stem level and direction setting-up. In case that stem will not be released rap on screw by rubber hammer.

▲ IMPORTANT WARNING

There is mark on the stem which shows maximal possible height of stem. This mark must be invisible. Never post stem so high that this mark will be visible!

Torque tightening values:

Stem sleeve screw M6	20 Nm*
Handlebars sleeve screw M6	20 Nm*

*Recommended values must be kept if instruction on product does not vary.

BICYCLE PARTS

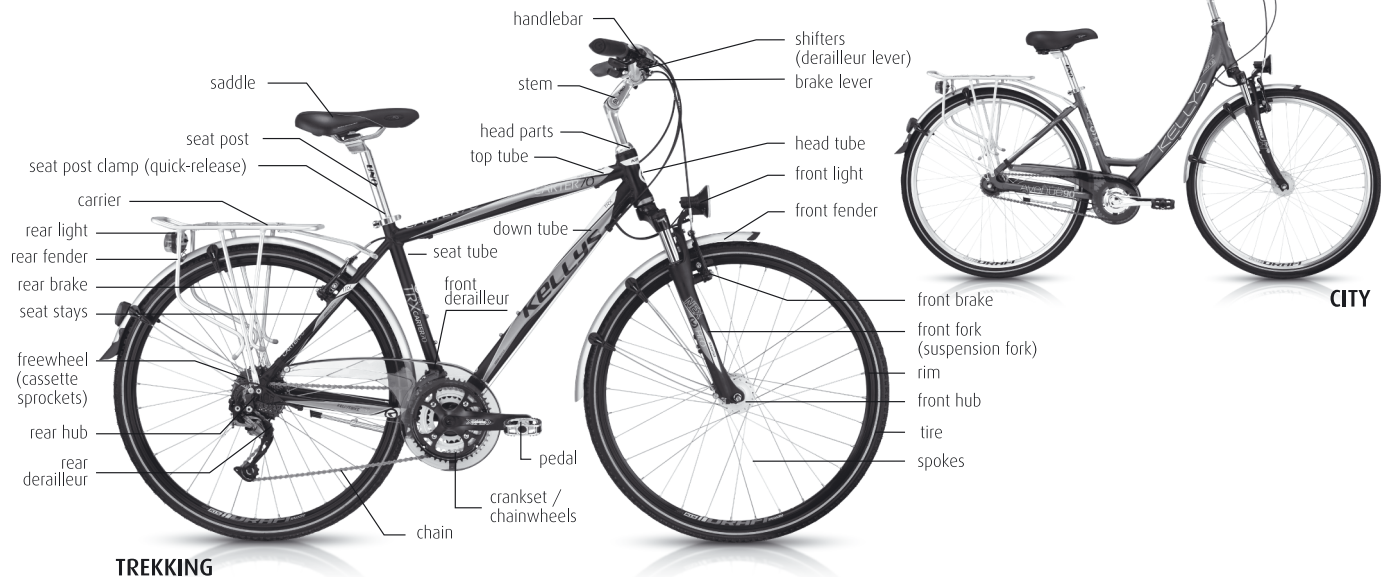



BICYCLE MAINTENANCE

To keep your bike in a good condition, we want to remind you to do a proper maintenance. Regular check if all screws of your bike are properly tightened.

CRANKSET AND PEDALS

After the first 20 km tighten the crankset, and also tighten the pedals to the crank arms. Check if crank bolts are properly tightened.

▲ IMPORTANT WARNING

A neglect of crank arms tightness to the bottom bracket square, causes a progressive release of crank arms from the axle and an unrepairable damage of the crank arm. Only exchange of crank arms can solve the problem. For possible exchange of crank arms, please contact your specialized bike service. Pedals must be firmly tightened into crank arms, and it is necessary to check the tightness periodically. Otherwise, the pedal could be released from the crank arm and cause damage to the thread. Such damage problems mentioned above are not covered by a warranty.

PEDALS ASSEMBLY

Pedals are generally marked by letters R - right pedal and L - left pedal, on the axle of each pedal.

1. First lubricate the thread on pedals with grease before assembly.
2. Screw the right pedal on, by turning it to the right (R) into the thread of the right crank arm (arm with chainrings).
3. Screw the left pedal on, by turning it to the left (L) into the thread of left crank arm.
4. Tighten firmly with wrench No. 15. Make sure that the shouldering of the pedal axis sits on the crank arm.

BOTTOM BRACKET PARTS

Both cups of bottom bracket parts must be firmly tightened in the frame. Check them periodically, mainly after ride in wet and muddy conditions. B.B.parts must rotate without any friction and loose, if not, we advise you to contact a special bike service.

HEAD PARTS

Head parts have to be sufficiently tightened and correctly assembled. If there is any loose in a head parts, follow next steps:

1. Hold the adjusting cone (3) with the right wrench, and release the lock nut (1) with another wrench.
2. Tighten the adjusting cone so there is no loose in the head parts, and fork is turning easily.
3. Hold the adjusting cone again, and tighten the lock nut to secure the head parts.

▲ WARNING

Before ride, make sure that the fork is turning easily, but without a loose, in the head set.

A-HEAD HEAD PARTS

Tighten the screw (Allen screw) on the head parts lock (1) to take up the clearance of A-head head parts. First, loosen the screws on the stem's body.

Check before tightening:

- if all the head set parts are correctly assembled
- if the fork is correctly inserted in head parts

Finally tighten the screws on the stem's body - the A-Head head parts are now secured.

▲ WARNING

Check before ride, if the screws on the stem's body are firmly tightened.

To maintain correct function of the head parts of your bicycle it is necessary to grease head parts regularly (depending on your riding frequency) with appropriate greasing product. Certain skills are required for proper disassembling, re-assembling and tightening of head parts to keep bearings running smoothly therefore we recommend you to visit specialized service.

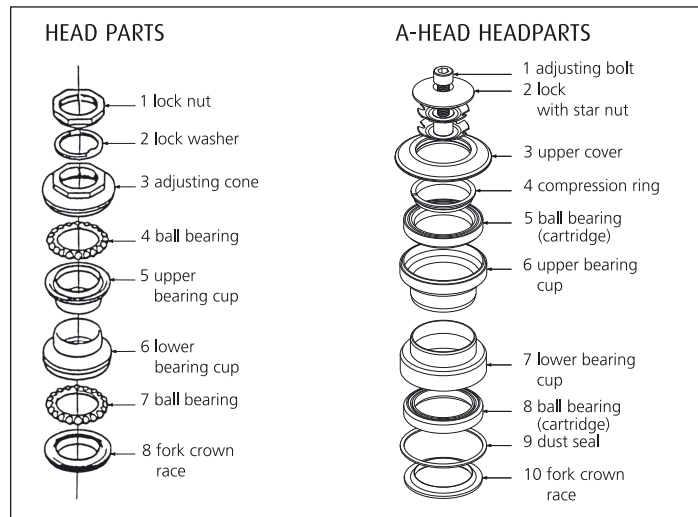



DERAILLEUR SYSTEM, GEARS SHIFTING

Derailleur system consists of shifting levers (or shifting grips), shifting cables, front and rear derailleurs, freewheel (cassette sprockets) and chain. System is set up by the producer, so do not change it until necessary. Shift gears only when pedaling forward. Never shift using force! Functionality of the system depends mainly on an easy movement of cables in outer casing and gear system (sprockets, chainwheels and chain). Keep shifting system clean, for cables lubrication use oil with teflon which protects cables against corrosion keeps them running smoothly and prolongs their durability.

REAR DERAILLEUR

Rear derailleur is controlled by right shifting lever (right shifting grip). Shifting chain on sprockets of rear derailleur changes the transmission ratio between front chainwheels and rear sprockets. There is possibility of mistuning of derailleur system during operation.

• LOWER LIMIT SET UP

Shift on the smallest sprocket. Release the fixing bolt which will release the control cable. By turning the top adjustment screw (H), set up the guide pulley under the outer edge of the smallest sprocket. Insert the control cable into the groove under the fixing bolt, stretch it (using pliers) and tighten the screw.

• UPPER LIMIT SET UP

Shift on the biggest sprocket. By turning the low adjustment screw (L), set up the guide pulley into the middle position under the biggest sprocket. Try to shift the chain on all gears.

• REAR DERAILLEUR TUNING

Hold the rear wheel above the ground and turn with crank arms. Turn the adjustment bolt (an outer casing with an inner cable crosses through this bolt) until shifting is smooth without disturbing sounds.

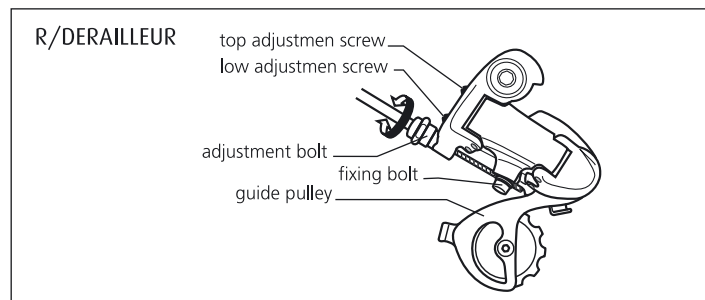

▲ IMPORTANT WARNING

Check the correct set up of rear derailleur limits. If upper limit is released, the guide pulley could collide with spokes, which can cause not only damage of wheel spokes, but also serious injury.

FRONT DERAILLEUR

Front derailleur is controlled by left shifting lever (left shifting grip). It changes the transmission ratio by moving the chain to different chainrings. For proper functionality, the chain guide must be positioned parallel with chainrings. The control cable must be stretched. During an operation, there is a possibility that the control cable can be released, and the front derailleur system can get mistuned.

• LOWER LIMIT SET UP

If the chain falls down from the smallest chainring - the chain guide is too close to the bike frame. Turn the lower limit set up bolt clockwise.

• UPPER LIMIT SET UP

If the chain falls down from the biggest chainring - the chain guide is too far from the bike frame. Turn the top adjustment bolt counterclockwise. Check the proper setting by shifting the chain on all gears.

• FRONT DERAILLEUR TUNING

Any loose of the control cable should be eliminated by releasing the fixing bolt of the cable and stretching the cable (with pliers). Tighten the fixing bolt. Check the functionality.

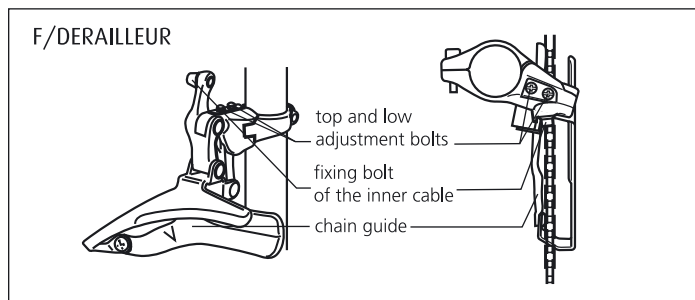



CHAIN

Chain transmits power from pedals to rear bicycle wheel. It is one of the most stressed parts of bicycle therefore its maintenance requires higher attention. Rear derailleur provides correct chain tension. Correct chain tension on bicycles without rear derailleur is provided by rear wheel displacement in fork. Life of chain can be prolonged by periodical chain cleaning from mechanical dirt (e.g. dust, mud). Oil with teflon is recommended for chain lubrication - your retailer will recommend you appropriate lubricant. Chain links are sprawled by riding bicycle. Worn and damaged chain can cause damages on cassette sprockets and chainwheels. If bicycle is used in hard terrain regularly (e.g. wet and muddy) chain should be replaced by new one each 1000 km.

BRAKE SYSTEM

Brake system consists of brake levers, cables, front and rear calipers, brake pads, and is one of the most important components of your bike. Right brake lever operates rear brake, left brake lever operates front brake. Bicycle equipped by coaster brake can be stopped by pushing on pedal backwards against direction of ride. Brakes are set up by manufacturer, so for your own safety do not make any adjustments, until it is really necessary! Check periodically the wear of friction surfaces, brake pads and keep rims clean. When brake system is mistuned, you have to set it up, or ask a special bike service for help.

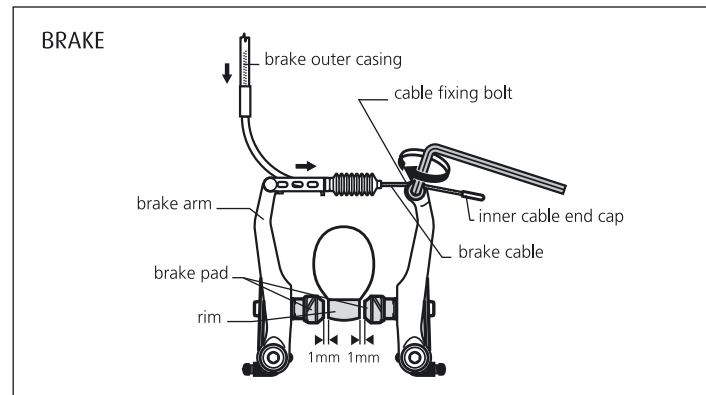

BRAKE CABLES

Brake system of bicycle will be effective only when brake cables are correctly stretched. Brake cables can be set-up by adjusting screws on brake levers. Brake cables and bowdens lubricate with oil which provides cables running smoothly. End cup should be placed on cable end to prevent its ply apart and damage. Damaged or worn cable must be replaced by new one.

BRAKES SET-UP

Brake pads should be 1 mm from the rim in V-type brakes.

⚠ WARNING

Brake pads may not touch the tire - otherwise this could cause an over-heating of the tire! Check the wear, and if it is necessary, change them.

1. Release the safety nut of the adjustment screw on the brake lever. If it is necessary to bring the pads closer to the rim, turn the adjustment screw counterclockwise out from the thread. Secure the safety nut.
2. If the cable is too loose, turn the adjustment screw on the brake lever clockwise - into the thread. Now release the screw that secures the cable on the brake arm. Stretch the cable, so that brake pads are aligned with the rim. Firmly tighten the screw and check the brakes.

⚠ IMPORTANT WARNING

Pay attention when braking on wet surface - braking distance of your bike is longer! Prior to each ride check, if the braking system of your bike is in a perfect condition.

FRONT AND REAR WHEEL

It is necessary to check and tighten regularly end nuts by which bicycle wheels are secured to the forks. **If wheels are secured by a quick release system they must be checked before each ride to be sure that wheels are secured correctly. Lever of quick release system must be in position CLOSE.** Quick release system enables easy and fast assembling and disassembling of wheels without using tools. Check before ride if wheels are centred in forks. Tighten quick release nut so much that lever will put up resistance when closing. When quick release system is closed to the secured position it must push closer both fork ends. **Move quick release lever only to the sides to reach its position OPEN or CLOSE. Never turn closed quick release system it could be damaged!**

Torque tightening values:

M10 nut of hub axle

30 - 40 Nm

Check the wheel hubs periodically, mainly after ride in wet and muddy conditions. The hub axle should rotate without any friction and loose. If it does not, even after axle's cones and safety nut set-up, it is necessary to disassemble the hub, clean bearing rings and balls, lubricate them with a new grease, assemble and set up the hub again. If you are not skilled enough to do that, we advise you to contact a special bike service.

RIMS

Check before each ride if wheels are centred correctly and rims are not damaged. There could appear grooves and cracks by using bicycle or they could be caused by blast. Side areas of rim are getting worn up by braking. There is security system on each rim side which indicates deformation on side of rim. Bent side area of rim is mark of worn up which causes self-acting braking. Riding such damaged rims is dangerous and damaged rim must be replaced!

TIRES

Never ride on over or under inflated tires. Respect recommended pressures, which are shown on sides of each tire. Calculation of pressure measurement units mentioned on tires follows: 100kPa = 14.22 P.S.I. = 1 bar = 1 at
In case of puncture replace always damaged tube by new one with the same parameters like the old one. Parameters are marked on each tube or on sides of tire.

FRAME AND FORK

Check regularly if the frame and fork of your bike are not damaged. Damage of the frame or fork is mainly caused by accidents and falls. Stop using such damaged frame or fork, otherwise you risk serious injury!

SUSPENSION FORK

If bicycle is equipped with suspension fork respect following instructions:

COMPRESSION SETUP

1. SPRING FORK

Fork compression setup unit is placed in upper part of right fork leg. Fork with suspension lock out (Speed Lock) has compression setup unit placed on left fork leg. Turn compression setup unit clockwise to set up higher rigidity of fork, by turning it counter clockwise the rigidity of fork decreases.

2. AIR SUSPENSION FORK

Air suspension fork compression is setup by pumping up air into fork air chamber. Valve for pumping up air is in upper part of left fork leg. Unbolt valve cover and pump up till the needed pressure according below chart is reached. Use only high pressure pumps for forks with manometer.

Recommended pressure rates for pumping up SR SUNTOUR air suspension fork:

rider weight	air pressure
36 kg	51 PSI
45 kg	64 PSI
54 kg	77 PSI
64 kg	91 PSI
73 kg	104 PSI
82 kg	117 PSI
91 kg	130 PSI
100 kg	143 PSI

▲ IMPORTANT WARNING

Maximum allowable pressure is 150 PSI!

▲ WARNING

Be careful when connecting pump hose with fork air valve to avoid valve thread damage. Use microvalve on pump under manometer to precise pressure setup. A bit of air can run away from valve when disconnecting pump. Check with manometer how much of air run away and pump it up again to the fork. Finally close valve with cover.

FORK COMPRESSION LOCK OUT - SPEED LOCK

Some forks have hydraulic lock out system. Fork lock out enables reduce fork teetering what increases pedaling efficiency when riding uphill or sprinting. Fork's lock out setup unit is placed in upper part of right fork leg. Lock out is operated by blue lever with Speed Lock tag. Turn Speed Lock clockwise for lock out, turn counter clockwise to unblock compression and fork will work in normal mode.

▲ IMPORTANT WARNING

Fork compression lock out is intended for use when riding in less difficult terrain. It is necessary to unblock fork when riding in rough terrain otherwise fork lock out system could be damaged!

FORK MAINTENANCE

CLEANING / LUBRICATION - regular maintenance is crucial for proper fork operation, mainly maintenance of friction areas between outer and inner fork legs. Dust seal and gasket which keep friction areas from contamination must be not damaged and must protect whole



perimeter of friction area. Keep clean inner leg's sliding area, after each ride clean dust or moisture by soft cloth and lubricate. Use detergent solution and soft brush for outer fork cleaning. When cleaning take extra care to prevent water reach gap between inner and outer fork legs. Never use high pressure cleaning devices. Moisture and dirt inside fork have negative impact on fork operation, dirt inside fork cause higher friction between bushings and inner fork's legs which may lead to fork components lifespan shortening.

Keep following instructions to retain perfect fork operation:

- After each ride clean up inner fork legs, dust seals and gaskets of inner fork legs from dirt like dust, moisture or mud.
- After each 25 hours of operation (or after each ride in extreme conditions like mud or wet sand):
 1. Lubricate dust seals and gaskets by oil with teflon.
 2. Check all fork screws if they are tight enough.
 3. Check any fork parts for damages. If you find any damaged or worn out fork parts replace them by new original parts. Never ride on bicycle with damaged fork!
- It is recommended to let special service execute fork inspection (SERVICE 1) after each 50 hours of operation.
- It is recommended to let special service execute fork inspection (SERVICE 2) after each 100 hours of operation.

SERVICE 1 - recommended service operations: inspection of fork's function, bushings cleaning and greasing, remote control cable and hose lubrication, torque parameters checking, air pressure checking, fork's condition inspection oriented on legs detrition and fork parts damages.

SERVICE 2 - recommended service operations: SERVICE 1 + fork disassembling, all fork parts cleaning, dust seals and oil wipers lubrication, remote lock out control greasing, air valve gasket and air pressure checking, torque parameters checking.

▲ WARNING

Use high quality lubricants which content teflon for fork lubrication. Do not use lubrications which content lithium such lubricants could damage inner fork parts.

It is recommended to visit special cycle service if fork maintenance requires special tool usage.

CARRIER

If your bicycle is not equipped with a carrier and you are assembling it additionally follow these instructions:

Apply a thin layer of grease on all screw threads. Adjust bottom braces to the size of rear bicycle wheel when the carrier is equipped with adjustable bottom braces. Keep in mind that the carrier construction can never touch the rear mudguard mounted to the bicycle. Fasten bottom braces by screws in particular points to the bicycle frame to let it slightly move. Then adjust length of upper holder bars to set carrier loading deck in horizontal position. When carrier is set in horizontal position secure it by screws tightly. Finally fasten all carrier screws by recommended torque tightening values. Recommended torque tightening values for screws mounting carrier to the bicycle are 4 Nm per screws holding carrier to the upper part of bicycle frame and 6 Nm per screws holding carrier to the bottom part of bicycle frame near the rear hub area. Check screws mounting carrier to the bicycle frame regularly to keep them tighten securely.

Use carrier mounted to your bicycle only for transport of luggage. Luggage loaded on bicycle change its steering possibilities therefore check always prior to ride how to steer and brake. Loaded luggage has to be checked for proper fastening to the carrier, for proper balancing of load and for avoidance of obstructions when pedalling. Make sure to avoid contact of any luggage part fasten to the carrier with rotating bicycle wheel. Luggage must not cover rear lights or reflectors mounted to the carrier. Keep in mind that luggage loaded on bicycle change its centre of gravity when using bicycle stand.

If child seat is mounted to carrier check it prior to each ride for proper and secure fastening. Check child seat straps to avoid their contact with rotating bicycle wheel before each ride in accordance with child seat user guide. Inappropriately hanging child seat straps can be caught by rotating wheel and cause severe injury to child and rider.

The carrier is not designated for transport of animals. Do not carry persons and oversized loads on bicycle carrier. The carrier is not designated for attaching of any trolleys. Do not modify carrier construction. Each construction change influence inevitably designed carrier properties.

Do not exceed permissible maximum carrier load of 25 kg. Do not exceed permissible total weight of the rider plus luggage for this bicycle when luggage is loaded on carrier.

The carrier assembled to this bicycle meets EN14872 requirements.



LIGHTING

If your bicycle is equipped with front and rear lighting, check their function regularly. Dysfunctional bulb must be replaced with the new one, always with identical parameters. In case of lack of experience with bulb changing, we recommend you to visit a bicycle service centre.

Your bicycle is equipped with front halogen light that is powered by dynamo integrated in the front wheel hub. A switch placed on the back of front light has two positions:

- ON: lighting constantly also during the daylight
- OFF: in this position, the electric circuit is disconnected and the light is off

The rear light is connected electrically to the front light, i.e. the rear light's function is also controlled through the switch (ON/OFF).

The rear light is equipped with a lighting function "Standlicht", when small amount of energy generated by the dynamo integrated in front hub is stored during the ride in a capacitor, what ensures that the LED diode in the rear light keeps lighting for a period of 4 minutes after stopping the bicycle (recharging the capacitor requires few minutes ride at speed 20 km/h).

AUXILIARY WHEELS

If your bicycle is equipped with auxiliary wheels, then these wheels for the bicycle are delivered disassembled. Therefore it is necessary to assemble and mount the wheels before using.

Plastic bag supplied with the holders of auxiliary wheels includes:

- 2 long screws
- 6 washers
- 2 serrated washers
- 2 common nuts
- 2 safety nuts (with plastic insert)

* Assembling wheel

Proceed as follows:

1. Slide the washer on the screw, then slide the wheel and slide another washer on the other side of the wheel.
2. Screw the nut on the bolt so that the wheel freely rotates.
3. The wheel with the bolt slide into a round hole on a steel strut – the wheel must be on the outside of the strut.
4. Further, slide the serrated washer on the screw and then another nut with which attach the wheel

to the strut. Then use the safety nut with a plastic insert.

5. Now use two wrenches of 14 mm size and tighten two nuts against each other. Make sure the wheel rotates about the bolt lightly, but without play.
6. Repeat the procedure for the other wheel.

* Mounting the strut to the rear axle of the bicycle

Proceed as follows:

1. Grasp the strut with the mounted wheel and slide the other end of the strut into the rectangular hole of the holder with rubberized forked end – this end must be directed to the bicycle frame and the wheel must be on the outer side.
2. Into the rectangular hole between the strut and the holder insert one washer. Slide in this way prepared holder with the strut onto the axis of the rear wheel of the bicycle so that the axis passes all holes including washer.

WARNING: Do not remove the nut that secures the rear wheel in frame!

3. The rubberized end of the strut's holder must be installed to the stop of the lower rear fork of the bicycle frame. Secure the holder on the axis by the nut with pressed washer.
4. Repeat the procedure for the other strut.
5. Then set the desired height of both auxiliary wheels and tighten the nuts to the stop.

IMPORTANT WARNING:

Before every ride check whether all screws are securely tightened!

If you would not use the auxiliary wheels on your bike, then slide the washer and screw a hat-nut (a nut with closed end) to the axis of rear wheel. This will remove dangerous edges that an uncovered bolt on the rear axle has.

▲ IMPORTANT WARNING

When the bicycle is ridden on public roads and it is not equipped with lights and reflectors, you have to equip it by yourself according the law in your country.

Wear always cyclist helmet when riding bicycle! Head injury is often caused by bicycle accident. When buying helmet mind its proper size. Helmet must fit correctly on head. It can not hurt or press head. Buy helmet with settable fixative mechanism which will safely fix helmet on head.

The permissible maximum total weight of the rider plus luggage and bicycle is 110 kg. For junior bicycles is the permissible maximum total weight of the rider plus luggage and bicycle 45 kg.

Do not overweight the bicycle!



Parents (or caretakers) are obliged to instruct the child on an appropriate and safe use of the bicycle before the first ride. Attention should be paid mainly to information on safe use of brake levers of front and rear shoe-brake and on the use of rear back-pedal brake (torpedo).

Parents (or caretakers) must take care of a good technical state of the bicycle as well as its correct set-up – attention should be paid mainly to correct height of the saddle and the handlebars for safe riding.

If a bicycle is equipped with auxiliary side wheels, consider that an extensive incline of the bicycle (uneven road etc.) may result in bicycle turn-over and child injury.

▲ WARNING

As with all mechanical components, the bicycle is subjected to wear and high stresses. Different materials and components may react to wear or stress fatigue in different ways. If the design life of component has been exceeded, it may suddenly fail possibly causing injuries to the rider. Any form of crack, scratches or change of colouring in highly stressed areas indicate that the life of the component has been reached and it should be replaced. When replacing single parts of the bicycle, use only original components.

Enjoy your ride! KELLYS

WARRANTY

Retailer provides warranty for this bike 24 months from the date of purchase.

WARRANTY CONDITIONS

Warranty period is prolonged for the time of warranty service. During warranty coverage, all defects in material, workmanship or assembly will be repaired free of charge.

WARRANTY DOES NOT COVER DEFECTS CAUSED BY:

- user - damage of the product by an unprofessional assembly (insufficient insertion of the seatpost into the frame, and the headset into the fork, insufficient pedal tightness in crank arms), wrong use and maintenance failure (untightened crank arms to the bottom bracket axle, inappropriate storage), damage caused by accident, non-professional repair, wrong using of the bike, damage caused by change of original components, other technical intervention to the bike's frame;
- common wear of rubber parts of the bicycle (tires, inner tube, brake pads, rubber seals);
- common wear of the rubber seals and bushings of the suspension units of the bicycle
- mechanical damage – a wear during normal use of the bike (a wear of the chain, cassette, grips, paint damage).

▲ WARNING

Retailer's duty is to check the functionality of all bicycle parts. Manufacturer is not responsible for any personal injury, damage or failure, caused by wrong assembly or maintenance, after expedition of the product, that means insufficient service before sale at retailer's.

The warranty card is an accessory of a product with a particular serial number. Please keep this warranty card in your own interest.

PROLONGED WARRANTY ON BICYCLE FRAMES

The company KELLYS BICYCLES s.r.o. provides for the frame of the purchased bicycle after the expiry of the legally given 24-month warranty period a prolonged warranty for the original purchaser listed in this certificate of warranty for the period of another 36 months, but maximum up to 60 months after the day of purchase of the bicycle by the original purchaser listed in the certificate of warranty (further only „prolonged warranty“), and this under following conditions:

- The original purchaser listed in this certificate of warranty must be a natural person, which bought the bicycle for his/her personal recreation needs (not for the purpose of business, or other gainful activity of racing needs) and uses this bicycle for his/her personal recreation need; this prolonged warranty is inalienable to another person – in case the original purchaser transfers the ownership to another person, the prolonged warranty expires,
- The bicycle will be registered in the system of the company KELLYS BICYCLES s.r.o. on the web page www.kellysbike.com up to 60 days of the purchase and the registered data will be identical with the data in the bicycle certificate of warranty,
- Making a warranty claim, the original purchaser submits a correctly filled original of the certificate of warranty and the original receipt about the bicycle purchase,
- During the period of the entire warranty period including the prolonged warranty period, the bicycle will be submitted to regular annual technical checks in a bicycle workshop and there will be a note about these checks in the certificate of warranty, whereby the first warranty check must be made after riding 100 km. The buyer (original purchaser) meets the costs for the components, which underlie the common wear and tear when using the bicycle, which will be necessary to replace during the warranty checks and the service work related to this,
- The bicycle submitted for a warranty claim must have an unmodified colour combination and the claimed frame must not be submitted separately (disassembled). The components or group sets, if they are changed during the bicycle usage, must be in accordance with the original bicycle specification,



- The object of the prolonged warranty is the frame construction only, not the frame finish,
- The buyer (original purchaser) meets the costs for the bicycle components, which are necessary to be replaced following to the changed tube parameters of the replaced frame and the service work related to this,
- The prolonged warranty does not refer to the carbon frames and for the fully spring-suspended frames the prolonged warranty does not refer to the rear damping unit, or any flexible frame embeddings (levers, pins).

An inevitable assumption for the origin of right from the prolonged warranty of the bicycle frame is the following, that all above mentioned conditions will be fulfilled without exception. In case any of the above mentioned conditions will not be fulfilled, and this even partly, the rights from the prolonged warranty of the bicycle frame will not arise.

The manufacturer insures during the prolonged warranty period to exchange the bicycle frame, whose cause of defect a material or production defect is, at his charge. The manufacturer explicitly declares, that during the prolonged warranty period, any other rights, but the claim for the bicycle frame exchange, under conditions defined in this certificate of warranty in the chapter „Prolonged warranty for bicycle frame“ arise for the buyer and the manufacturer provides any other rights with the prolonged warranty. By reason of a limited accessibility of the original model of the claimed frame, the term of delivery of the new frame can be longer than 30 days, whereby the manufacturer is obliged to deliver as soon as it is possible. The manufacturer reserves the right to deliver the frame from the current production with similar technical parameters of identical quality, but not the same colour. The contact person for the prolonged warranty claim is the bicycle dealer – the dealer is entitled to decide, whether the claim will be admitted and how it will be settled.

This above-standard prolonged warranty period is a voluntary act of the company KELLYS BICYCLES s.r.o. and any regulations of Civil Code or other commonly established legal enactments refer to it, but exclusively the conditions listed in this certificate of warranty, in the chapter „Prolonged warranty for bicycle frame“ are valid. The rights resulting from the prolonged warranty of bicycle frame terminate, if they are not to be claimed in the period of above defined prolonged warranty period.



Sehr geehrter Kunde,

wir danken Ihnen, dass Sie sich für ein Fahrrad KELLYS entschieden haben. Damit Sie mit Ihrem Fahrrad zufrieden sein werden und seine Verwendung sicher sein wird, lesen Sie bitte diese Gebrauchsanweisung durch. Sie hilft Ihnen, sich mit Ihrem Fahrrad vertraut zu machen.

Der Verkäufer, welcher Ihnen das Fahrrad verkauft hat, wird Ihnen auch die Garantiereparaturen und Reparaturen am Fahrrad vornehmen.

BESTIMMUNGSGEMÄSSER GEBRAUCH

Das Fahrrad ist bestimmt für Fahrten auf Straßen und Wegen mit befestigter Oberfläche. Für die Benutzung im öffentlichen Straßenverkehr, ist dieses Fahrrad nur dann zugelassen, wenn es gemäß Straßenverkehrsordnung des jeweiligen Bestimmungslandes ausgestattet ist.

EINSTELLEN DER POSITION DES SATTELS UND DES LENKERS

Alle Funktionsteile des Fahrrades sind vom Hersteller eingestellt und von Ihrem Verkäufer kontrolliert worden. Deshalb können Sie Ihr Fahrrad direkt nach dem Kauf verwenden. Vor der Benutzung müssen Sie nur die Position des Sattels und des Lenkers einstellen. Sattel und Lenker stellen Sie bitte so ein, dass sie die maximale Bequemlichkeit gewährleisten und gleichzeitig ein sicheres Bedienen der Brems- und Schaltelemente des Fahrrades ermöglichen können.

SATTEL

SITZHÖHENEINSTELLUNG

Zur Einstellung der korrekten Sattelhöhe setzen Sie sich auf das Fahrrad. Ihren Fuß setzen Sie dabei mit der Ferse auf ein Pedal, wobei die Pedale in der Position senkrecht nach unten mit dem geringsten Abstand zum Boden steht. Ihr Bein sollte dabei eine leichte Beugung im Kniegelenk haben und keinesfalls durchgestreckt sein. Das Durchstrecken des Beines belastet und schädigt auf Dauer den Bänder- und Muskelapparat ihres Körpers.

NEIGUNGSEINSTELLUNG DES SATTELS

Die ideale Neigungseinstellung Ihres Sattels erfolgt bei Einhaltung einer waagrechten Linie zur Fahrbahnoberfläche.

Für eine bequeme Sitzposition lässt sich der Abstand zwischen Sattel und Lenkerbügel vielfältig durch Verschieben nach vorne oder hinten einstellen. Das Einstellen der Neigung erfolgt über die Verschraubung der Sattelstützklemme. Die Mutter bzw. Inbusschraube wird dabei gelöst, der Sattel kann beliebig nach vorne oder hinten verschoben werden. Nach Erreichen einer bequemen Sitzposition, muß die Verschraubung mit dem angegebenen Drehmoment unbedingt sorgfältig gesichert werden.

▲ WICHTIGE HINWEISE

Die Sattelstütze verfügt über eine Markierung, welche den Mindesteinschub ins Sattelrohr für einen stabilen Sitz anzeigt. Diese Markierung darf bei maximaler Sitzhöhe nicht sichtbar sein. Ist die Markierung deutlich sichtbar, liegt eine Fehlmontage vor, es kann zum Abknicken der Sattelstütze und somit zu erheblichen Stürzen und Verletzungen des Fahrers führen! Die Sattelrohrschelle mit Schnellspanner muss so fest gespannt sein, dass sich die Sattelstütze im Rahmen nicht verdrehen lässt. Der Hebel des Schnellspanners darf nur in die Lagen öffnen (OPEN) und schliessen (CLOSE) bewegt werden. Den verschlossenen Schnellspanner verdrehen Sie bitte nicht, es könnte sonst zu seiner Beschädigung kommen! Ebenso darf die Kennung für die minimale Einschublänge der Sattelstütze in den Rahmen nicht zu sehen sein! Die Schrauben des Vorbaus sind bis zum Anschlag anzuziehen, jedoch so, dass es nicht zu deren Beschädigung kommt.

Empfohlene Anzugsdrehmomente:

Schraubverbindung M8 für Sattelstützklemme	20 – 25 Nm*
Schraubverbindung M5 für Sattelstützklemme	10 – 12 Nm*
Schraubverbindung M8 für Sitzrohrklemmung	25 Nm*
Schraubverbindung M5 für Sitzrohrklemmung	6 – 8 Nm*

*Diese empfohlenen Werte sind unbedingt einzuhalten, falls nicht auf den Verschraubungen andere Werte angegeben sind

VORBAU UND LENKER

Bei Inbetriebnahme Ihres Fahrrades prüfen Sie vorab, welches Vorbausystem verwendet wurde. Es bestehen folgende Möglichkeiten:

VORBAUKLEMMUNG OHNE GEWINDE (VORBAU A-HEAD)

Dieser Vorbau wird direkt auf dem Gabelschaft mit 2 Inbusschrauben geklemmt. Eine Höhenregulierung des Lenkers ist durch Veränderung der Spacer, bzw. durch Verwendung eines Vorbaus mit einer anderen Neigung möglich. Spiel im Lenkkopflager wird im ggf. durch die Klemme des Vorbaus reguliert. Zur Einstellung der Lenkerbügelrichtung lösen Sie 2 Inbusschrauben auf der Lenkerbügelklemme, ermitteln Sie die Bügelstellung und ziehen Sie die Schrauben wieder fest.

Empfohlene Anzugsdrehmomente:

Schraubverbindung M5 für Vorbauklemme	6 – 8 Nm*
Schraubverbindung M6 für Vorbauklemme	15 Nm*
Schraubverbindung M5 für Lenkerbügelklemme	6 – 8 Nm*

*Diese empfohlenen Werte sind unbedingt einzuhalten, falls nicht auf den Verschraubungen andere Werte angegeben sind



FAHRRAD-KOMPONENTEN

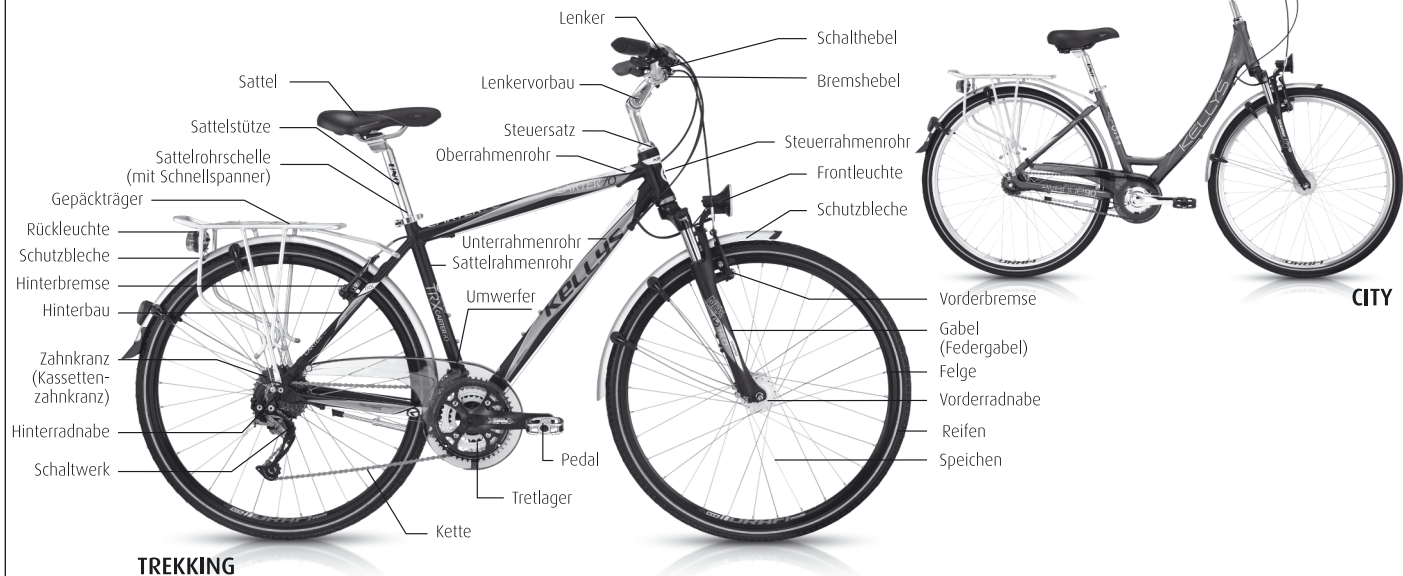



VORBAUKLEMMUNG MIT GEWINDE

Die Lenkerschaftklemmung erfolgt durch einen Schrägkonus, deshalb genügt eine kleine Drehbewegung am Lenker, um die Verbindung zu lösen. Zur Einstellung der Lenkerhöhe die Sechskant-Klemmspindel, der sich im Vorbauerschaft befindet, 1-2 Umdrehungen lösen. Sollte sich der Vorbau nach dem Lösen nicht bewegen, dann genügt ein kleiner Schlag mit einem Gummi- oder Kunststoffhammer auf den Schraubenkopf. Legen Sie die Lenkerhöhe fest und schrauben Sie die Klemmspindel fest.

▲ WICHTIGE HINWEISE

Markierung der Mindesteinstecktiefe am Lenkervorbau beachten, diese Markierung darf nach der Einstellung nicht sichtbar sein!

Empfohlene Anzugsdrehmomente:

Schraubverbindung M6 für Vorbauklemme 20 Nm*

Schraubverbindung M6 für Lenkerbügelklemme 20 Nm*

*Diese empfohlenen Werte sind unbedingt einzuhalten, falls nicht auf den Verschraubungen andere Werte angegeben sind

WARTUNG DES FAHRRADES

Damit Ihr Fahrrad zuverlässig seine Funktion erfüllen kann, möchten wir Sie darauf hinweisen, dass seine Verwendung der Wartung bedarf. Regelmäßig sollten Sie kontrollieren, ob die Schrauben und Muttern genügend fest angezogen sind.

KURBELN UND PEDALE

Nach den ersten 20 gefahrenen Kilometern sind die Kurbeln fest zu ziehen. Kontrollieren Sie auch, ob alle Schrauben der Kettenblätter fest angezogen sind.

▲ WARNUNG!

Eine Vernachlässigung der Kontrolle des festen Sitzes der Kurbeln an der 4-Kant Achse hat ein allmähliches Lösen der Kurbeln an der Achse und somit irreparable Schäden der Kurbel zur Folge. Dieser Schaden lässt sich nur durch Austausch der Kurbeln beseitigen. Eine eventuelle Demontage und den Austausch der Kurbeln überlassen Sie bitte einem autorisierten Fahrradservice. Die Pedale müssen fest an den Kurbeln, d.h. bis zum Anschlag, sitzen, so dass der Ansatz der Pedalachse an der Kurbel anliegt. Der feste Sitz der Pedale ist regelmäßig zu kontrollieren. Anderenfalls kommt es zum Lösen der Pedalchse aus dem Gewinde der Kurbel und zur allmählichen Beschädigung des Gewindes. Derart verursachte Beschädigungen werden nicht im Rahmen eines eventuellen Reklamations-verfahrens anerkannt!

MONTAGE DER PEDALE

Die Pedale sind in der Regel mit den Buchstaben R - rechtes Pedal und L - linkes Pedal auf der Achse eines jeden Pedals gekennzeichnet.

1. Vor der Montage sind die Gewinde der Pedale und der Kurbeln einzufetten.
2. Das rechte Pedal (R) ist in das Gewinde der rechten Kurbel (Kurbel mit Kettenblättern) durch drehen nach rechts einzuschrauben. Gehen Sie vorsichtig vor und achten Sie darauf, dass die Gewinde nicht beschädigen!
3. Durch drehen nach links schrauben Sie das linke Pedal (L) in das Gewinde der linken Kurbel ein.
4. Ziehen Sie die Pedale mit einem Schlüssel der Größe 15 fest. Überzeugen Sie sich, dass der Pedalansatz auf der Kurbel aufliegt.

INNENLAGER

Das Innenlager muss sich ohne Reibung und Spiel drehen. Kontrollieren Sie regelmäßig, ob beide Schalen des Innenlagers im Rahmen fest angezogen sind und die Lager genügend mit Schmiermittel gefettet sind.

STEUERSATZ

Der Steuersatz muss genügend fest angezogen sein und alle Teile müssen gut ineinander passen. Falls der Steuersatz Spiel hat, ist folgendermaßen vorzugehen:

1. Mit einem geeigneten Schlüssel ist der obere Lagerkonus (3) zu erfassen, mit einem weiteren Schlüssel lösen Sie die Kopfmutter (1).
2. Ziehen Sie den oberen Lagerkonus so fest an, dass der Steuersatz kein Spiel mehr aufweist, die Gabel sich jedoch leicht drehen lässt.
3. Erfassen Sie wieder den oberen Lagerkonus und durch Festziehen der Kopfmutter sichern Sie den Steuersatz.

▲ WARNUNG!

Überzeugen Sie sich vor Antritt der Fahrt, ob sich die Gabel Ihres Fahrrades im Steuersatz leicht und ohne Spiel dreht.

A-HEAD STEUERSATZ FÜR GEWINDELOSE GABELN

Das Spiel des A-Head Steuersatzes stellen Sie durch anziehen der Inbusschraube an der Stahlkralle der Top-Kappe (1) ein. Zuerst sind die Inbusschrauben an der Hülse des Vorsatzes zu lösen.

Danach kontrollieren Sie:

- ob die einzelnen Teile des Steuersatzes richtig ineinander passen
 - ob der Gabelhals im Steuerkopf richtig eingesetzt ist.
- Zum Schluss ziehen Sie die Inbusschrauben an der Hülse des Vorsatzes fest - somit ist der A-Head Steuersatz gesichert.

▲ WARNUNG!

Vor Antritt der Fahrt kontrollieren Sie bitte, ob die Inbusschrauben an der Hülse des Vorsatzes fest angezogen sind.



Wartung und Pflege verlängern die Lebensdauer Ihres Fahrrads und dessen Komponenten. Um die einwandfreie Funktion des Steuersatzes bei Ihrem Fahrrad zu gewährleisten, ist in Abhängigkeit von der Fahrradbenutzung regelmäßiges Einfetten der Dichtungen mit geeignetem frischen Fett notwendig. Die Wartung Ihres Steuersatzes ist mit dem Aus/ Einbau und anschließender Einstellung verbunden. Diese Schritte erfordern spezielles Werkzeug und gewisse fachlichen Fähigkeiten, besonders im Bezug auf die exakte Einstellung und Prüfung der Leichtgängigkeit der Lager. Wir empfehlen deshalb die Montage- und Wartungsarbeiten von einer Fahrrad-Fachwerkstatt ausführen zu lassen.

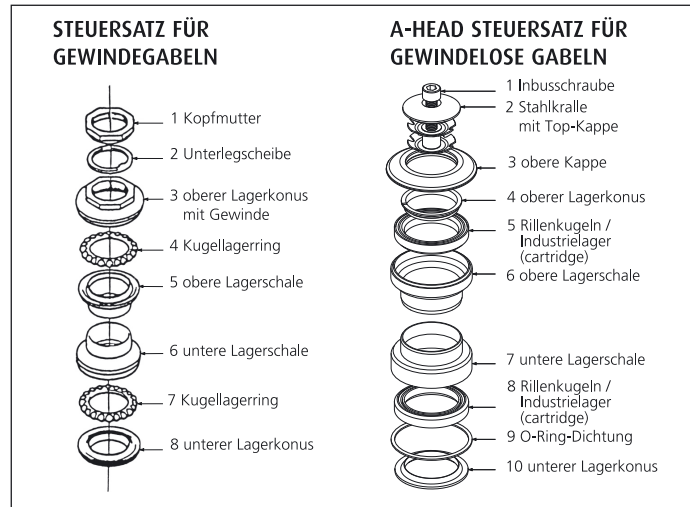

SCHALTSYSTEM

Das Schaltsystem besteht aus den Schalthebeln (Schaltdrehgriffen), den Steuer-bowdenzügen, dem Umwerfer und dem Schaltwerk, dem Kettenblattumwerfer, den Zahnkränzen der Hinterradnabe und der Kette. Das Steuersystem ist vom Hersteller eingestellt und deshalb sollten Sie in das System nicht unnötig

eingreifen! Die Gänge sind nur beim Treten der Pedale nach vorn zu schalten. Schalten Sie nie mit Gewalt! Die Funktion des Schaltsystems hängt vor allem vom leichten Gang der Steuerseile in den Bowdenzügen des Schaltsystems ab (Zahnkränze, Schaltmechanismus, Kette). Das Schaltsystem ist in sauberem Zustand zu halten. Schaltungszüge müssen regelmäßig eingeölt werden, verwenden Sie Öl mit Teflonzusatz, das schützt vor Korrosion, ermöglicht einen glatten Lauf und verlängert die Lebensdauer.

SCHALTWERK

Das Schaltwerk bedienen Sie mit dem rechten Schalthebel (mit dem rechten Schaltdrehgriff). Die Kette wird auf den Zahnkränzen der hinteren Radnabe geschaltet, wodurch das Übersetzungsverhältnis zwischen den Kettenblättern der Mittelachse und dem Zahnkranz am Hinterrad geändert wird. Während des Betriebes kann es zu einem Verstellen des Schaltwerkes kommen.

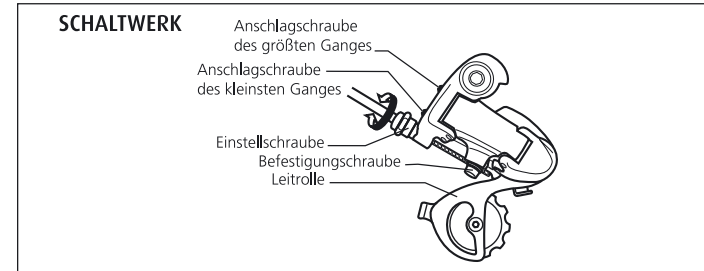

• EINSTELLEN DES GRÖSSTEN GANGES

Legen Sie die Kette auf den kleinsten Zahnkranz. Lösen Sie die Befestigungsschraube des Schaltwerkes, womit Sie auch die Seile des Schaltbowdenzuges lösen. Durch verdrehen der Schraube für den größten Gang (H) stellen Sie die Führungsrolle des Schaltwerkes unter den Außenrand des kleinsten Zahnkränzes. Die Seile des Schaltbowdenzuges legen Sie bitte in die Rille unter die Befestigungsschraube, spannen sie die Seile (mittels einer Zange) und ziehen Sie die Schraube an.

• EINSTELLEN DES KLEINSTEN GANGES

Legen Sie die Kette auf den größten Zahnkranz. Durch Verdrehen der Schraube für den kleinsten Gang (L) stellen Sie die Führungsrolle des Schaltwerkes so ein, dass sie unter die Mitte des größten Zahnkränzes gelangt. Überprüfen Sie das Schaltwerk durch Umschalten der Kette in allen Gängen.

• EINSTELLUNG DES SCHALTWERKES

Heben Sie das Hinterrad an und drehen Sie mit den Kurbeln. Die Einstellschraube des Schaltwerkes (durch sie führt der Bowden mit der Seele in das Schaltwerk) so lange verdrehen, bis Sie einen reibungslosen Lauf der Kette ohne störende Geräusche erzielen.

**⚠ WARNUNG!**

Vor Antritt der Fahrt kontrollieren Sie bitte die richtige Einstellung der Anschläge des Schaltwerkes. Bei gelöster Einstellschraube für den kleinsten Gang kann die Leitrolle des Schaltwerkes in die Speichen des Rades gelangen, was sowohl diese als auch die Leitrolle beschädigen und die Gefahr eines gefährlichen Unfalls zur Folge haben kann.

UMWERFER

Den Umwerfer bedienen Sie durch den linken Schalthebel (linken Schaltdrehgriff). Es wird das Übersetzungsverhältnis durch Verschieben der Kette auf den Zahnblättern der Kurbelachse geändert. Zur richtigen Funktion muss die Kettenführung, durch welche die Kette läuft, parallel zu den Kettenblättern stehen. Der Schaltbowdenzug muss gespannt sein. Durch die Benutzung kann es zu einem Lösen des Bowdenzuges und somit zu einer Verstellung des Schaltsystems der Kettenführung kommen.

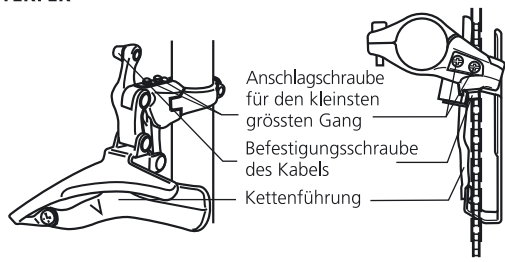
UMWERFER**• EINSTELLUNG DES UNTEREN ANSCHLAGES**

Wenn die Kette vom kleinsten Zahnblatt fällt, ist die Kettenführung zu nah am Fahrradrahmen. Die Schraube für den unteren Anschlag ist nach rechts zu drehen.

• EINSTELLUNG DES OBEREN ANSCHLAGES

Wenn die Kette vom größten Zahnblatt fällt, ist die Kettenführung zu weit vom Fahrradrahmen. Die Schraube für den oberen Anschlag ist nach rechts zu drehen. Die richtige Funktion der Schaltung überprüfen Sie durch Schalten der Kette auf allen Gängen des Schaltsystems.

• EINSTELLUNG DES UMWERFERS

Das Spiel des Schaltwerkes beseitigen Sie durch Lösen der Befestigungsschraube des Umwerfers und Spannen der Seile des Bowdenzuges (mittels einer Zange). Die Befestigungsschraube ist danach fest zu ziehen. Überprüfen Sie die Funktion des Schaltwerkes.

KETTE

Aufgabe einer Fahrradkette ist es, die Tretkraft des Fahrers möglichst verlustarm auf das Antriebsrad zu übertragen. Sie ist eines der am meisten beanspruchten Teile Ihres Fahrrades, deshalb widmen Sie bitte deren Pflege erhöhte Aufmerksamkeit. Da sich jede Kette im Laufe ihrer Nutzungszeit etwas dehnt, muß die Spannung von Zeit zu Zeit überprüft werden. Zum Nachspannen der Kette muss durch Lösen der Hinterradmuttern und der Rücktrittschelle das Hinterrad nach hinten in die Ausfallenden gezogen werden, bis die Kette das zulässige Spannung hat. Die Kette ist regelmäßig von mechanischen Verunreinigungen wie Staub oder Schlamm zu reinigen und mit einem Schmiermittel zu schmieren, welches keine weiteren Verunreinigungen an sich bindet, Sie verlängern so die Lebensdauer der Kette. Zum Fetten der Kette empfehlen wir Öl mit Teflonzusatz - lassen Sie sich von Ihrem Fachhändler beraten. Durch mechanische Beanspruchung Ihrer Kette kommt es mit zunehmender Laufleistung zu einer Ausdehnung der einzelnen Kettenglieder. Kontrollieren Sie Ihre Kette regelmäßig auf Längung. Ihr Fachhändler hat dazu ein spezielles Messgerät. Gedehte Ketten führen zur Zerstörung von Kettenblatt und Ritzeln! Wenn Sie eine neue Kette benötigen, achten Sie darauf, daß Sie mit den Antriebskomponenten kompatibel ist. Falls Sie ihr Fahrrad regelmäßig im Gelände verwenden, vor allem in feuchter und schlammiger Umgebung, ist die Kette nach etwa 1000 km gegen eine neue auszuwechseln.

BREMSSYSTEM

Das Bremssystem, welches aus den Bremshebeln, den Bremsseilen und Bowdenzügen, den Vorder- und Hinterradbremssackten sowie den Bremschuhen besteht, ist eines der wichtigsten Systeme Ihres Fahrrades. Der rechte Bremshebel bedient die hintere Bremsbacke, der linke Bremshebel die vordere Bremsbacke. Wenn Ihr Fahrrad ist mit Rücktrittbremse ausgestattet, wird sie durch Zurücktreten der Pedale betätigt.

Die Bremsen sind vom Hersteller eingestellt, deshalb sollten Sie, soweit dies nicht erforderlich ist, aus Gründen Ihrer eigenen Sicherheit nicht in das Bremssystem eingreifen! Kontrollieren Sie regelmäßig die Abnutzung der Reifflächen, die Bremsgummis und die Felgen sollten sauber gehalten werden. Bei einer Verstellung des Bremssystems ist dieses erneut einzustellen, eventuell wenden Sie sich an ein autorisiertes Fahrradservice.

BREMSSÜGE

Die Bremszüge müssen richtig gespannt sein, nur so hat das Bremssystem Ihres Fahrrades die richtige Wirkung. Die Bremszüge werden durch Einstellschrauben auf den Bremshebeln



eingestellt. Um eine einwandfreie Funktion zu gewährleisten, müssen alle Bowdenzüge regelmäßig eingeölt werden, wir empfehlen Öl mit Teflonzusatz. An den Enden der Züge sind Endkappen zu verwenden, Sie beugen so zu einem Aufspießen der Bremszüge und somit ihrer Beschädigung vor. Falls ein Bremszug beschädigt oder abgenutzt ist, wechseln Sie ihn bitte aus.

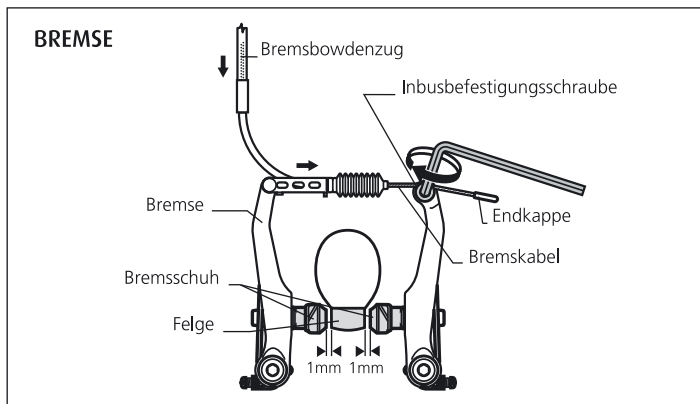

EINSTELLUNG DER BREMSEN

Die Bremsschuhe sollten sich bei Bremsen vom Typ V in einem Abstand von 1 mm von der Felge befinden.

⚠️ WARNUNG!

Die Bremsschuhe dürfen nicht die Reifen berühren, anderenfalls kann es zu einer Überhitzung des Reifens kommen! Kontrollieren Sie deren Abnutzung und falls es notwendig ist, wechseln sie diese aus.

1. Lösen Sie die Sicherungsmutter der Einstellschraube am Bremshebel. Falls es notwendig ist, die Bremsschuhe an die Felgen näher zu bringen, drehen Sie die Einstellschraube nach links, aus dem Gewinde heraus. Sichern Sie diese durch die Sicherungsmutter.

2. Falls der Bremszug zu lose ist, drehen Sie die Stellschraube am Bremshebel nach rechts, in das Gewinde hinein. Danach lösen Sie die Schraube, mit welcher der Bremszug in der Bremsbacke angezogen und gesichert ist. Der Bremszug ist so zu spannen, dass die Bremsschuhe in der richtigen Position gegenüber der Felge sind. Die Schraube an der Bremsbacke ist festzuziehen, wonach die Einstellung der Bremsen zu kontrollieren ist.

⚠️ WARNUNG!

Widmen Sie erhöhte Aufmerksamkeit dem Bremsen unter feuchten Bedingungen, der Bremsweg Ihres Fahrrades verlängert sich! Vor jeder Fahrt überzeugen Sie sich, ob das Bremssystem Ihres Fahrrades voll funktionstüchtig ist.

VORDERRAD UND HINTERRAD

Falls die Räder Ihres Fahrrades in der Gabel oder im Rahmen mit Endmuttern gesichert sind, ist es aus Sicherheitsgründen notwendig, diese Muttern genügend fest anzuziehen. Falls die Räder mit einem Schnellspannmechanismus ausgestattet sind, kontrollieren Sie immer, ob das Rad gesichert ist, d.h. der Hebel des Schnellspannmechanismus muss sich immer in der Stellung schliessen (CLOSE) befinden. Schnellverschlüsse ermöglichen schnelle Montage sowie Demontage der Laufräder ohne Werkzeug. Schnellverschlüsse müssen regelmäßig auf festen Sitz überprüft werden. Bitte tun Sie das vor jeder Fahrt. Dafür lösen Sie den Spannhebel durch eine 180° Schwenkung und dann klappen Sie ihn zurück. Nach Abschluß dieses Vorganges muß der Hebel parallel zur Gabelscheide stehen und der Hebel muß sich stramm umklappen lassen. Schlägt der Hebel an der Gabel an, so ist er nicht ausreichend angezogen worden. Er ist dann 90° nach außen zu schwenken, die Mutter ist leicht anzuziehen und der Hebel zurückzuklappen. Der Hebel des Schnellspannmechanismus darf nur zu den Seiten, in die Positionen schliessen (CLOSE) oder öffnen (OPEN) bewegt werden. Keinesfalls verdrehen Sie den Schnellspanner, er könnte beschädigt werden!

Empfohlene Anzugsdrehmomente:

Endmutter M10 für die Achse der Laufradnabe 30 - 40 Nm

Die Radnaben müssen regelmäßig kontrolliert werden, vor allem nach einer Fahrt in feuchter und schlammiger Umgebung. Die Achse der Nabe sollte sich ohne jede Reibung und Spiel drehen. Falls dies auch nicht nach einer Einstellung mit Hilfe der Konuse und Sicherungsmuttern der Achse so ist, ist es notwendig, die Nabe auseinander zu nehmen, die Walzrillen der Kugeln und die Kugeln selbst zu reinigen, sie mit neuem, geeignetem Schmiermittel einzufetten und die Nabe wieder zusammenzubauen und einzustellen. Falls Sie mit der Demontage der Naben keine Erfahrungen haben, ist es in Anbetracht der Kompliziertheit eines solchen Eingriffes empfehlenswert, sich an ein Fahrradservice zu wenden.



FELGEN

Prüfen Sie vor jeder Fahrt, ob Laufräder Ihres Fahrrades richtig zentriert und Felgen unbeschädigt sind. Felgen unterliegen nicht nur funktionsbedingt einer gewissen Abnutzung, sie können auch durch unsachgemäße Benutzung z.B. Aufprall beschädigt werden. Bei Felgenbremsen werden nicht nur die Bremsbeläge stark beansprucht, sondern im gleichen Maße auch die Felge. Ihre Felge ist aus diesem Grund mit einem Außenindikator der Verschleißgrenze bzw. der Deformation der Felge ausgestattet. Ist die Verschleißgrenze erreicht, bzw. die Felge seitlich deformiert, so wird sie ein selbstständiges Bremsen verursachen. Die Felge ist bei Erreichen der Verschleißgrenze umgehend auszutauschen.

REIFEN

Fahren Sie nie auf Reifen mit ungenügendem oder überhöhtem Reifendruck. Halten Sie die Werte für den Reifenluftdruck ein, welche an den Flanken jedes Reifens angeführt sind. Der Umrechnungsfaktor für die Einheiten des auf den Reifen angeführten Drucks beträgt: 100kPa = 14,22 P.S.I. = 1 bar = 1 at

Im Falle einer Reifenpanne verwenden Sie immer neue Schläuche oder Mäntel mit den ursprünglichen Parametern - diese befinden sich auf jedem Schlauch oder an den Seiten des Mantels.

RAHMEN UND GABEL

Kontrollieren Sie regelmäßig, ob der Rahmen und die Gabel Ihres Fahrrades nicht beschädigt sind. Zu einer Beschädigung des Rahmens oder der Gabel kommt es vor allem bei Stürzen. Einen so beschädigten Rahmen oder Gabel verwenden Sie bitte nicht, Sie riskieren eine schwere Verletzung!

FEDERGABEL

Ist Ihr Fahrrad mit einer Federgabel ausgestattet, so lesen Sie diese Anleitung sorgfältig durch.

EINSTELLUNG DER NACHGIEBIGKEIT

1. FEDERGABEL

Das Einstellsystem für den Federweg der Gabel befindet sich im oberen Bereich des rechten Seite des Gabelkopfs. Bei Federgabeln mit Lock-Out Funktion (Speed Lock) auf der linken Seite des Gabelkopfs. Durch drehen des Hebels um 90° im Uhrzeiger Sinn wird die Gabel arretiert, durch drehen des Hebels gegen den Uhrzeigersinn wird die Arretierung der Gabel gelöst.

2. LUFTFEDERGABEL

Die Nachgiebigkeit wird durch aufpumpen der Gabel eingestellt. Jeder Fahrer hat ein anderes Gewicht und eine andere Sitzposition, daher ist die Nachgiebigkeitseinstellung individuell. Um für Ihre Gabel eine optimale Leistung zu erzielen, lösen Sie die schwarze Luftabdeckkappe auf der Oberseite des linken Gabelbeins, um das Schraderventil freizulegen und pumpen Sie Ihre Gabel mit einer Hochdruckpumpe auf einen Wert laut der folgenden Tabelle auf:

Fahrgewicht	Luftdruck
36 kg	51 PSI
45 kg	64 PSI
54 kg	77 PSI
64 kg	91 PSI
73 kg	104 PSI
82 kg	117 PSI
91 kg	130 PSI
100 kg	143 PSI

▲ WICHTIG

Der Luftdruck darf 150 PSI nicht übersteigen!

▲ WICHTIGE HINWEISE

Beim Aufschrauben des Pumpenschlauch vorsichtig vorgehen, um Ventilgewinde nicht zu beschädigen. Für genaue Lufteinstellung benutzen Sie den unter dem Manometer befindlichen Mikroventil. Beim Entfernen des Pumpenschlauchs kann eine geringe Luftmenge entweichen. Prüfen Sie deshalb die entweichte Luftmenge und pumpen Sie Ihre Gabel bei Bedarf nach.

ARRETIERUNG DER GABEL - SPEED LOCK FUNKTION

Manche Gabel sind mit hydraulischem System für Arretierung der Gabel ausgestattet. Die „Speed Lock“ Funktion dient dazu, beim Fahren im Stehen oder bergauf Schaukeln zu vermeiden.

Das Einstellsystem für Arretieren der Gabel befindet sich im oberen Bereich des rechten Seite des Gabelkopfs, blauer Hebel mit Bezeichnung Speed Lock. Durch Drehen des Hebels im Uhrzeigersinn wird die Gabel arretiert, durch Drehen des Hebels gegen den Uhrzeigersinn wird die Arretierung gelöst.

▲ WICHTIGE HINWEISE

Trotzdem sollten Sie niemals Ihre Gabel in den „Speed Lock“ schalten, wenn Sie in anspruchsvollem Terrain oder bergab fahren, bzw. springen. Dadurch besteht das Risiko, dass die Gabel beschädigt wird, wenn sie unter hoher Last komprimiert wird. Dies kann außerdem zu Unfällen, Verletzungen und zum Tod des Fahrers führen.

WARTUNG DER GABEL

Die Gabel von SR SUNTOUR wurden so entwickelt, daß sie fast wartungsfrei sind. Da die beweglichen Teile jedoch Feuchtigkeit und Verunreinigungen ausgesetzt sind, kann die Leistung



Ihrer Gabel nach mehreren Fahrten beeinträchtigt sein. Damit hohe Leistung, Sicherheit und eine lange Lebensdauer der Gabel gewährleistet werden, ist eine regelmäßige Wartung notwendig. Verwenden Sie keine Hochdruck-Reinigungsgeräte oder andere Reinigungsverfahren, die Druckwasser verwenden, um die Gabel zu reinigen, da das Wasser in die Staubschutzkappen eindringen kann. Wir empfehlen die Gabel häufiger zu warten, als unten aufgeführt ist, wenn das Fahrrad unter extremen Wetter- oder Terrainbedingungen eingesetzt wird.

Sollten Sie der Meinung sein, daß sich die Leistung der Gabel verändert hat oder der Umgang damit anders ist, wenden Sie sich sofort an Ihren Fachhändler vor Ort, um die Gabel inspizieren zu lassen.

Wartungsplan:

- nach jeder Fahrt: Standrohre und Staubschutzkappen reinigen, obere Rohre auf Kratzer überprüfen
- alle 25 Fahrstunden: wichtige Befestigungsschrauben auf richtiges Drehmoment (Nm) prüfen, Luftdruck überprüfen, Staubschutzkappen mit Teflonöl ölen
- alle 50 Fahrstunden: Werkstattbesuch 1 durchführen lassen
- alle 100 Fahrstunden: Werkstattbesuch 2 durchführen lassen

WERKSTATTBESUCH 1: Funktionen der Gabel überprüfen, Lagerbuchsen reinigen und schmieren, Seilzug zur Arretierung und dazugehöriges Gehäuse schmieren, Anzugsdrehmomente überprüfen, Luftdruck überprüfen, Gabel auf Kratzer, Dellen, Risse, Verfärbungen und Belastungsspuren prüfen

WERKSTATTBESUCH 2: Werkstattbesuch 1 + Demontage, Reinigung der ganzen Gabel, Staubschutzkappen und Ölblestreifer schmieren, Kappen der Arretierung und Federwegeinstellung schmieren, Schutzkappen der Luftventile durch schmieren abdichten, auf entweichende Luft prüfen, Anzugsdrehmomente überprüfen, entsprechend der persönlichen Vorlieben des Fahrers einstellen

HINWEIS

Zum Ölen der Gabel benutzen Sie Teflonöl oder Schmiermittel mit Silikon- oder Tefloninhalt. Benutzen Sie keine Schmiermittel mit Lithiuminhalt, sie können innere Teile der Gabel beschädigen. Bei Wartung oder Pflege die Fachwissen oder Spezialwerkzeuge erfordern, empfehlen wir eine Fachwerkstatt auszusuchen.

GEPÄCKTRÄGER

Gehört ein Gepäckträger nicht zur Ausstattung Ihres Fahrrads, sondern wird zusätzlich montiert, so gehen Sie folgendermaßen vor:

Schraubengewinde leicht einfetten. Im Falle einstellbarer Gepäckträger-Streben, passen Sie die Länge an die Laufradgröße. Vergewissern Sie sich, daß der Gepäckträger das montierte Schutzblech nicht berührt. Sichern Sie die unteren Gepäckträger-Streben mit Schrauben so, daß eine Korrektur der Gepäckträgerausrichtung möglich ist. Stellen Sie die Länge der oberen Befestigung so, daß sich der Gepäckträger in Horizontallage befindet und sichern ihn mit Dschrauben. Anschließend ziehen Sie die Schrauben mit empfohlenen Anzugsdrehmomenten an. Anzugsdrehmoment für Befestigungsschrauben am Rahmenhinterbau oben ist 4Nm, für Befestigungsschrauben am Hinterbau unten ist 6 Nm. Vergewissern Sie sich regelmäßig, dass Befestigungsschrauben Ihres Gepäckträgers fest angezogen und gesichert sind.

Benutzen Sie zur Gepäckbeförderung ausschließlich den Gepäckträger. Beachten Sie, dass das zusätzliche Mitführen von Gepäck das Fahrverhalten Ihres Fahrrads verändert (insbesondere beim Lenken und Bremsen), prüfen Sie deshalb vor jeder Fahrt das Fahr- und Bremsverhalten Ihres Fahrrads. Sorgen Sie für eine gleichmäßige Verteilung des Gepäcks auf Ihrem Fahrrad, so dass sowohl rechts wie links das etwa gleiche Gewicht angeordnet ist und nicht das Treten behindert. Achten Sie darauf, dass Gepäckstücke so auf dem Gepäckträger befestigt sind, dass alle Reflektoren und Rückleuchten für andere Verkehrsteilnehmer gut erkennbar sind. Durch Gepäck auf dem Gepäckträger ändert sich der Schwerpunkt des Fahrrads, achten Sie darauf beim Benutzen des Fahrradständers.

Ist auf dem Gepäckträger ein Kindersitz befestigt, prüfen Sie vor jeder Fahrt die Sicherheit der Befestigung, der Kindersitz ist nach Angaben des Herstellers auf dem Gepäckträger zu befestigen. Achten Sie darauf, dass keine losen Gurte vorhanden sind, die sich im Laufrad verfangen könnten und Verletzung des Kindes oder Sturz verursachen könnten.

Der Gepäckträger ist nicht zum Personen- oder Tiertransport geeignet. Der Gepäckträger ist nicht zur Befestigung eines Fahrradanhängers geeignet.

Der Gepäckträger ist für eine maximale Zuladung von 25 Kilogramm zugelassen. Überschreiten Sie beim Beladen mit dem Gepäck nicht die maximale Zuladung und beachten Sie das max. zugelassene Gesamtgewicht des Fahrers mit Gepäck für das Fahrrad. Gepäckträger entspricht der Norm EN14872.





FAHRRADBELEUCHTUNG

Ist Ihr Fahrrad mit einem Scheinwerfer und einem Rücklicht ausgestattet, so ist eine regelmäßige Funktionskontrolle der Beleuchtung notwendig. Eine defekte Glühlampe ist nur gegen eine neue Glühlampe mit den gleichen Werten auszuwechseln. Wenn Sie mit dem Glühlampenwechsel keine ausreichenden Erfahrungen haben, wenden Sie sich an Ihren spezialisierten Fahrradhändler.

Ihr Fahrrad ist mit einer Halogen-Beleuchtung vorne ausgestattet, die durch den Nabendynamo gespeist ist. Der Schalter auf der Rückseite des Frontscheinwerfers hat 2 Stellungen:

- ON: permanente Lichtfunktion auch beim Tageslicht
- OFF: keine Lichtfunktion, Stromversorgung ist unterbrochen

Da die Rückleuchte über den Frontscheinwerfer betrieben wird, wird mit dem Schalter ON/OFF auch die Rückleuchte gesteuert.

Die Rückleuchte ist mit einer Standlichtfunktion ausgestattet. Die erforderliche elektrische Energie wird während der Fahrt vom Dynamo abgenommen und in einem speziellen Kondensator in der Rückleuchte gespeichert. Die LED-Diode der Rückleuchte leuchtet dann im Stand bis zu 4 Minuten nach (zur Aufladung des Kondensators reichen wenige Minuten der Fahrt bei ca. 20 km/h).

Stützräder

Wenn Ihr Fahrrad mit Stützrädern ausgestattet ist, sind die Stützräder einzeln und noch nicht montiert mitgeliefert. Daher ist es vor der Verwendung notwendig diese fachgerecht zu montieren.

Inhalt der mitgelieferten Stützräder:

- 2 Stück lange Bolzen
- 6 Stück Unterlegscheiben
- 2 Stück Zahnscheiben
- 2 Stück Muttern
- 2 Stück Sicherheitsmutter (Mutter mit Kunststoffsicung)
- 2 Stück Streben
- 2 Stück Räder

* Montage der Räder:

Befolgen Sie den beschriebenen Ablauf:

1. Schieben Sie zunächst die Unterlegscheibe auf den Bolzen, danach das Rad und auf der anderen Seite des Rades wieder eine Unterlegscheibe auf den Bolzen.
2. Schrauben Sie die Mutter so auf den Bolzen, dass sich das Rad noch frei und leichtgängig drehen kann.
3. Befestigen Sie das Rad mit dem Bolzen an der mitgelieferten Metallstrebe. Das Rad muss auf der äußeren Seite sein.
4. Verschrauben Sie den Bolzen mit einer Zahnscheibe und einer Sicherheitsmutter, damit sich das Rad während der Fahrt nicht vom Bolzen lösen kann.
5. Ziehen Sie die Muttern mit einem Maul- bzw. Ringschlüssel (Größe 14) gegeneinander an und achten Sie darauf, dass sich das Rad leicht aber ohne Spiel drehen kann.
6. Wiederholen Sie diesen Ablauf für das zweite Rad.

* Montage der Befestigungsstrebe mit Rad am Fahrrad:

Befolgen Sie den beschriebenen Ablauf:

1. Lösen Sie mit einem Schraubenschlüssel die beiden äußeren Radmuttern und entfernen Sie diese. Unter den Radmuttern befinden sich noch zwei Unterlegscheiben, die Sie ebenfalls erst einmal vom Bolzen runter nehmen und mit zu den Muttern legen.
2. Stecken sie die Strebe mit dem montierten Rad nun auf die Radachse. Achten Sie darauf, dass die gummierte Seite zum Rahmen zeigt und das Rad an der äußeren Seite gerade in der Spur steht.
3. Die Strebe mit dem Rad und dem zugehörigen Verdrehschutz setzen Sie so auf den Radbolzen auf, dass die Strebe abwärts zeigt, und schrauben alles mit der Unterlegscheibe und der Mutter wieder fest. Dabei muss die Strebe am Ende fest aufsitzen.

Achtung: die Radmuttern, welche das Hinterrad im Rahmen fixieren, dürfen nicht demontiert bzw. gelöst werden!

4. Wiederholen Sie diesen Ablauf für die zweite Strebe.
5. Danach stellen Sie gewünschte Höhe der Stützräder ein, achten Sie auf eine gerade Spur, und setzen die in Punkt 1 demontierten Muttern wieder zur Befestigung der Stützräder ein. Ziehen sie die Muttern fest an.

Wichtiger Sicherheitshinweis:

Kontrollieren Sie vor jeder Fahrt, ob alle Verstrebungen fest und korrekt sitzen!

Für den Fall, dass Sie die Stützräder nicht verwenden, schrauben Sie die Hutmuttern zusätzlich auf die Hinterradachse um eventuelle Kanten oder Anstoßpunkte der Achse zu verdecken und damit für Ihr Kind zu sichern.

**▲ WICHTIGE HINWEISE**

Für die Benutzung im öffentlichen Straßenverkehr, ist dieses Fahrrad nur dann zugelassen, wenn es gemäß Straßenverkehrsordnung des jeweiligen Bestimmungslandes ausgestattet ist.

Zur Ihrer eigenen Sicherheit im Straßenverkehr empfehlen wir das Tragen eines geeigneten Fahrradhelmes. Bei den meisten Fahrradunfällen kommt es zu schwerwiegenden Kopfverletzungen. Bei Kauf eines Fahrradhelmes achten sie auf die korrekte Größe, der Helm darf weder wackeln, noch drücken. Wählen sie einen Helm mit verstellbarem Kinnriemen, der eine optimale Einstellung ermöglicht.

Das zulässige max. Systemgewicht (Körpergewicht + Fahrrad + Gepäck) beträgt 110 kg. Bei Junior-Fahrrädern beträgt das zulässige max. Systemgewicht (Körpergewicht + Fahrrad + Gepäck) 45 kg.

Bei nicht Beachtung besteht kein Gewährleistungsanspruch.

Die Belehrung über die richtige und sichere Benutzung des Fahrrades gehört zur den Pflichten der Eltern (Erziehungsberechtigten). Der Hauptaugenmerk sollte auf der Erklärung über die sichere Benutzung der Vorderad-, Hinterrad- und der Rücktrittsbremse sein.

Die Eltern (Erziehungsberechtigte) sorgen für den einwandfreien technischen Zustand des Fahrrads und seine richtige Einstellung- wichtig für die sichere Fahrt ist die richtige Sattel- und Lenkerhöhe.

Bei Fahrrädern, ausgestattet mit Stützrädern ist auf die Neigung zu achten, bei unebenen Straßen oder Wegen kann es bei nicht korrekter Einstellung zu Stürzen und Verletzungen kommen.

▲ WARNUNG!

Ihr Fahrrad ist ein technisches Produkt, das regelmäßig überprüft werden muß. Viele Teile an Ihrem Fahrrad unterliegen funktionsbedingt einem Verschleiß und bedürfen je nach Nutzung Ihrer erhöhten Aufmerksamkeit. Die Höhe des Verschleißes ist auch von der Pflege und Wartung des Fahrrades abhängig. Dies kann die Lebensdauer zwar verlängern, ein Austausch ist jedoch beim Erreichen der Verschleißgrenze erforderlich. Zu Verschleißindikatoren gehört das Auftreten z.B. von feinen Rissen, Verformungen oder Farbveränderungen.

Beim Austausch der einzelnen Fahrradteile bitte nur Originalteile verwenden.

Gute Fahrt wünscht Ihnen KELLYS

GARANTIE

Hersteller gewährt auf dieses Fahrrad eine Garantie 24 Monate ab dem Verkaufsdatum an den Verbraucher.

GARANTIEBEDINGUNGEN

Der Garantiezeitraum verlängert sich um die Zeit der Ausführung einer Garantiereparatur. Während der Garantiezeit werden alle durch fehlerhaftes Material, fehlerhafte Arbeit und Montage verursachten Mängel unentgeltlich beseitigt.

DIE GARANTIE BEZIEHT SICH NICHT AUF FOLGENDE MÄNGEL:

- vom Benutzer verschuldete Mängel, Beschädigung des Erzeugnisses durch nicht fachgerechtes Zusammenstellen (z.B. ungenügendes Einschieben der Sattelstütze in das Rohr des

Rahmens sowie des Vorbaus in der Gabel, ungenügendes festziehen der Pedale der Kurbeln), falsche Verwendung und Vernachlässigung der Sorgfalt gegenüber dem Fahrrad (z.B. nicht genügend festgezogene Kurbelgarnituren an das Innenlager, ungeeignete Lagerung), Beschädigungen, verursacht durch Unfälle, unsachgemäße Reparatur, falsche Wartung des Fahrrades, Beschädigungen, hervorgerufen durch Austausch von Komponenten, welche nicht kompatibel mit der gegebenen Ausstattung des Fahrrades sind, technische Eingriffe am Fahrradrahmen;

- normale Abnutzung der Gummiteile des Fahrrades (z.B. Reifen, Schläuche, Bremsgummis)
- mechanische Beschädigungen, durch Abnutzung bei normalem Betrieb des Fahrrades (z.B. Lackschäden).

Bei folgenden Mängeln und Teilen besteht kein Garantieanspruch:

Verschleißteile- die einem natürlichen nutzungsbedingten Verschleiß unterliegen - Teile, Komponenten, Baugruppen und Federelemente des Fahrrads (Dichtungen, Buchsen usw.) sind bei unsachgemäßem Gebrauch oder bei Einsätzen mit Wettkampfscharakter von der Gewährleistung ausgeschlossen.

Mechanische Abnutzungen die auf normalem Verschleiß während der Nutzung beruhen (z.B. verschleiß der Kette, Ritzeln, Handgriffe, Bremsbeläge, Lackkratzer usw.)

Abnorme Belastung, Fahrlässigkeit, unsachgemäße Verwendung und Missbrauch, Schäden infolge von Unfällen oder Kollisionen.

Der Verkäufer ist verpflichtet, die Funktion aller Teile des Fahrrades zu kontrollieren. Der Hersteller ist nicht verantwortlich für jegliche Verletzungen, Schäden oder Versagen, welche durch fehlerhaftes Zusammenstellen oder falsche Wartung nach dem Ausliefern des Fahrrades, d.h. durch ungenügenden Vorverkaufservice beim Verkäufer verschuldet worden sind.



Die Garantiekunde ist Zubehör zum Erzeugnis mit der entsprechenden Herstellungsnummer. Bewahren Sie deshalb die Garantiekunde in eigenem Interesse gut auf.

VERLÄNGERTE GARANTIE FÜR FAHRRADRAHMEN

Die Firma KELLYS BICYCLES s.r.o. gewährleistet für den Rahmen des gekauften Fahrrads nach dem Verlauf der gesetzlich gegebenen 24-monatigen Garantiefrist eine verlängerte Garantie für den Erstbesitzer, angeführt in diesem Garantieschein für den Zeitraum von weiteren 36 Monaten, jedoch höchstens bis zu 60 Monaten vom Erwerbstag des Fahrrads vom Erstbesitzer, angeführt in diesem Garantieschein (weiter nur „verlängerte Garantie“), und dies unter folgenden Bedingungen:

- Beim Erstbesitzer angeführt in diesem Garantieschein muss es sich um eine natürliche Person handeln, welche das Fahrrad für seinen persönlichen Erholungsbedarf (nicht zum Zweck des Unternehmens, oder anderer Verdienstätigkeiten oder Rennbedarfs) gekauft hat und das Fahrrad für seinen persönlichen Erholungsbedarf nutzt; diese verlängerte Garantie ist unübertragbar auf eine weitere Person – falls der Erstbesitzer des Fahrrads die Eigentumsrechte zum Fahrrad auf eine weitere Person überträgt, erlöscht somit die verlängerte Garantie,
- Das Fahrrad wird im System der Firma KELLYS BICYCLES s.r.o. auf der Webseite www.kellysbike.com bis zu 60 Tagen vom Erwerb registriert und die registrierten Daten werden mit den Daten auf dem Garantieschein des Fahrrads übereinstimmen,
- Der Erstbesitzer legt bei der Reklamation ein korrekt ausgefülltes Original des Garantiescheins und das Originalbeleg über den Fahrraderwerb vor,
- Das Fahrrad wird während der gesamten Garantiefrist einschließlich der verlängerten Garantiefrist regelmäßigen jährlichen technischen Kontrollen in einer Fachwerkstatt unterzogen, mit Vermerk über diese Kontrollen im Garantieschein, wobei die erste Garantiekontrolle nach 100 km durchgeführt werden muss. Die Kosten für Komponenten, welche der gängigen Abnutzung bei der Fahrradnutzung unterliegen und bei der Garantiekontrolle ausgetauscht werden müssen und die Servicearbeiten damit verbunden, trägt der Käufer (Erstbesitzer),
- Das vorgelegte Fahrrad zur Reklamation muss in unveränderter Farbkombination sein und der reklamierte Rahmen darf nicht zum Zweck der Reklamation selbstständig (demontiert) vorgelegt werden. Die Komponenten oder Komponentenaufstellungen, falls diese während der Fahrradnutzung geändert werden, müssen in Übereinstimmung mit der ursprünglichen Fahrradspezifikation sein,
- Der Gegenstand der verlängerten Garantie ist nur die Rahmenkonstruktion, nicht der Rahmenlack,

- Die Kosten für Fahrradkomponenten, welche infolge der veränderten Rohrdurchmesser des getauschten Rahmens unvermeidlich ausgetauscht werden müssen und die Servicearbeiten damit verbunden, trägt der Käufer (Erstbesitzer),
 - Die verlängerte Garantie bezieht sich nicht auf Karbonrahmen und bei vollständig gefederteren Rahmen bezieht sich die verlängerte Garantie nicht, sowohl auf die hintere Drossel-einheit, wie auch auf keine beweglichen Rahmeneinbettungen (Schwingen, Bolzen).
- Eine unvermeidliche Voraussetzung für die Rechtsentstehung aus der verlängerten Garantie für den Fahrradrahmen ist nämlich, dass alle oben genannten Bedingungen ausnahmslos erfüllt werden. Falls welche auch immer der oben genannten Bedingungen nicht erfüllt wird, und zwar nur teilweise, entstehen keine Rechte aus der verlängerten Garantie.

Der Hersteller haftet dafür, dass er im Verlauf der verlängerten Garantiefrist die Kosten für den Rahmenumtausch, dessen Mangelursache ein Material- oder Produktionsfehler ist trägt. Der Hersteller erklärt ausdrücklich, dass im Verlauf der verlängerten Garantiefrist keine weiteren Rechte, als das Recht für den Rahmenumtausch am Fahrrad, unter den Bedingungen definiert in diesem Garantieschein im Kapitel „Verlängerte Garantie für Fahrradrahmen“ für den Käufer – oben genannten Erstbesitzer des Fahrrads - entstehen und der Hersteller keine weiteren Rechte durch die verlängerte Garantie gewährleistet.

Aus dem Grund der begrenzten Zugänglichkeit des Ursprungsmodells, was den reklamierten Rahmen angeht, kann die Lieferzeit für den neuen Rahmen länger als 30 Tage betragen, wobei sich der Hersteller verpflichtet, dass diese laut seinen Möglichkeit so kurz wie möglich sein wird. Der Hersteller behält das Recht vor, einen Rahmen aus der aktuellen Produktion mit ähnlichen technischen Parametern in gleicher Qualität, jedoch nicht gleicher Farbe zu liefern. Die Kontaktperson, bei der die verlängerte Garantie geltend gemacht wird ist der Fahrradverkäufer – der Verkäufer ist berechtigt zu entscheiden, ob die Reklamation anerkannt und wie diese erledigt wird.

Diese über den Standard hinausgehende Garantiefrist ist ein freiwilliger Akt der Firma KELLYS BICYCLES s.r.o. und auf diese beziehen sich die Bestimmungen aus dem BGB oder anderen allgemein gültigen Rechtsvorschriften nicht, jedoch gelten für diese ausschließlich die Bedingungen angeführt in diesem Garantieschein, im Kapitel „Verlängerte Garantie für Fahrradrahmen“.

Die Rechte aus der verlängerten Garantie für den Fahrradrahmen werden erlöschen, falls diese nicht im oben definierten Zeitraum der verlängerten Garantiefrist geltend gemacht werden.



Gentile Cliente,

Grazie per aver acquistato una bicicletta KELLYS. Le consigliamo vivamente di leggere innanzitutto il manuale d'uso per godere al meglio dei vantaggi del prodotto e anche per ragioni di sicurezza. In questo modo avrà una migliore conoscenza del funzionamento generale della sua bicicletta. Il Suo agente KELLYS Le fornirà servizi di assistenza e riparazione in garanzia per il Suo nuovo acquisto.

TIPO DI UTILIZZO DELLA BICICLETTA

La bicicletta è destinata alla circolazione in ambienti urbani e su strade asfaltate di buona qualità. Se la bicicletta non è munita di luci e riflettori, prima di servirsene in strada è necessario corredarla di questi accessori secondo le leggi previste nel proprio paese.

REGOLAZIONE DELLA SELLA E POSIZIONE DEL MANUBRIO

Tutte le parti funzionali della bicicletta sono regolate dal produttore e controllate dal rivenditore locale. Pertanto la bicicletta può essere utilizzata subito in tutta sicurezza. L'unica operazione da compiere è la regolazione della sella, del manubrio e dell'attacco per il massimo del comfort e per il corretto e sicuro funzionamento dei freni e dei sistemi di controllo.

SELLA

REGOLAZIONE DELL'ALTEZZA DELLA SELLA

Dopo essersi seduti sulla bicicletta, posizionare i piedi sul pedale più vicino a terra, appoggiando il tallone sul pedale. Per regolare al meglio la sella, la gamba deve essere allungata e leggermente piegata al livello del ginocchio. Se la sella è troppo alta si sovraccaricheranno i muscoli degli arti inferiori e della schiena. Se la sella è invece troppo bassa, si sovraccaricheranno il ginocchio e i muscoli delle anche.

POSIZIONE DEL SELLINO E REGOLAZIONE DELL'ANGOLO

La posizione consigliata per la sella è quella parallela al terreno. Provare diverse posizioni per scegliere quella più adatta. La sella può essere spostata in avanti o indietro rispetto al manubrio. L'angolazione e lo spostamento della sella sono resi possibili da una vite collocata sul blocco del tubo reggisella. Allentare la vite, spostare la sella e regolare l'angolazione; quindi serrare la vite per mettere la sella in sicurezza nella posizione richiesta. Assicurarsi che la sella sia correttamente serrata.

▲ AVVERTIMENTO IMPORTANTE

Dopo aver inserito il reggisella nel telaio, assicurarsi che il segno di inserimento minimo non sia visibile sopra al telaio della bici. La leva di rilascio rapido del reggisella deve essere correttamente serrata per evitare che il reggisella si muova nel telaio. Spostare la leva di rilascio rapido solo sui lati, in posizione APERTA o CHIUSA. Non girare la leva di rilascio rapido quando è bloccata. Potrebbe danneggiarsi!

Valori della coppia di serraggio:

Vite M8 per blocco tubo sellino	20 - 25 Nm*
Vite M5 per blocco tubo sellino	10 - 25 Nm*
Vite M8 per il fissaggio del tubo della sella nel telaio della bici	25 Nm*
Vite M5 per il fissaggio del tubo della sella nel telaio della bici	6 - 8 Nm*

*Rispettare i valori consigliati, salvo specifiche variazioni nelle istruzioni relative al prodotto.

MANUBRIO E ATTACCO

Verificare il tipo di attacco utilizzato sulla propria bicicletta.

ATTACCO SENZA FILETTATURA (ATTACCO TIPO A-HEAD)

Questo tipo di attacco è fissato sul collo della forcella e serrato con due viti a brugola. L'altezza dell'attacco e del manubrio può essere regolata con gli anelli collocati tra l'attacco e la serie sterzo (oppure sostituendo l'attacco con uno di diversa angolazione). Il gioco della serie sterzo può essere regolato mediante l'attacco. Allentare le due viti a brugola presenti sul distanziale, che fissano l'attacco alla forcella; quindi allentare la vite sulla serie sterzo. Con questa vite è possibile regolare il gioco della serie sterzo per garantire una facile rotazione della forcella. Non lasciare che la serie sterzo abbia il suo gioco spontaneo. Prima di tutto serrare la vite della serie sterzo. Quindi regolare la direzione dell'attacco e serrarlo con le due viti a brugola presenti sul maniccotto.

Valori della coppia di serraggio:

Vite M5 per maniccotto attacco manubrio	6 - 8 Nm*
Vite M6 per maniccotto attacco	15 Nm*
Vite M5 per maniccotto manubrio	6 - 8 Nm*

*Rispettare i valori consigliati, salvo specifiche variazioni nelle istruzioni relative al prodotto.

ATTACCO CON FILETTATURA

Questo tipo di attacco è inserito nel collo della forcella ed è fissato al suo interno con un dado e una vite lunga a forma di tronco obliquo. Allentare la vite lunga e centrare l'attacco, regolando il livello e la direzione dell'attacco. Se si ha difficoltà ad allentare l'attacco, battere sulla vite con un martello di gomma.

▲ AVVERTIMENTO IMPORTANTE

Sull'attacco è presente un segno che mostra l'altezza massima consentita per l'attacco. Il segno non deve essere visibile. Non fissare mai l'attacco così in alto da rendere il segno visibile!

Valori della coppia di serraggio:

Vite M6 maniccotto attacco	20 Nm*
Vite M6 maniccotto manubrio	20 Nm*

*Rispettare i valori consigliati, salvo specifiche variazioni nelle istruzioni relative al prodotto.



COMPONENTI DELLA BICICLETTA

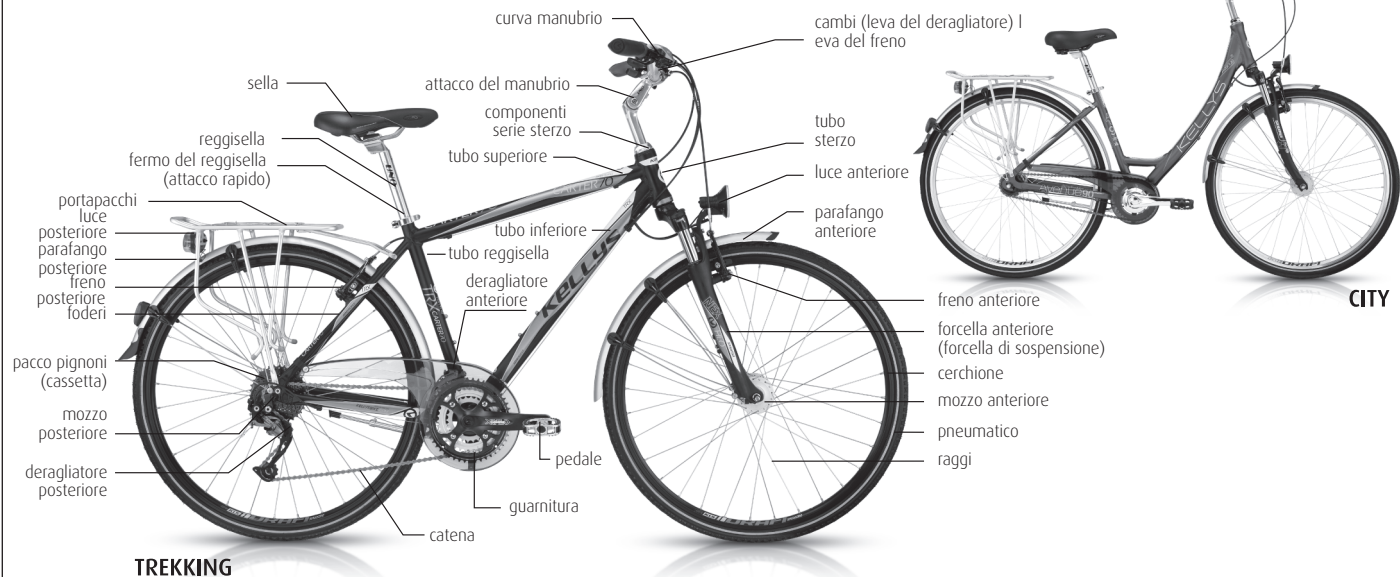



MANUTENZIONE DELLA BICICLETTA

Per conservare la bicicletta in buone condizioni si consiglia di effettuare un'adeguata manutenzione. Verificare regolarmente che tutte le viti della bicicletta siano correttamente serrate.

GUARNITURA E PEDALI

Dopo i primi 20 km serrare la guarnitura e anche i pedali alle pedivelle. Verificare che i bulloni delle pedivelle siano serrati correttamente.

⚠ AVVERTIMENTO IMPORTANTE

Se il serraggio delle pedivelle al meccanismo del movimento centrale viene trascurato, si verificherà un progressivo allentamento delle pedivelle rispetto all'asse, con conseguenti danni irreparabili alle pedivelle. Il problema può essere risolto solo sostituendo le pedivelle. Per l'eventuale sostituzione delle pedivelle si prega di rivolgersi al servizio di assistenza specializzato. I pedali devono essere saldamente serrati nelle pedivelle ed è necessario controllarne regolarmente il serraggio per evitare che si allentino causando possibili danni alla filettatura. I problemi e i danni sopra menzionati non sono coperti dalla garanzia.

MONTAGGIO DEI PEDALI

In genere i pedali sono contrassegnati dalla lettera R (pedale destro) e dalla lettera L (pedale sinistro) sull'asse di ciascun pedale.

1. Prima di procedere con il montaggio è necessario lubrificare la filettatura sui pedali.
2. Avvitare il pedale destro (girandolo verso destra) nella filettatura della pedivella destra (braccio con anelli dentati).
3. Avvitare il pedale sinistro (girandolo verso sinistra) nella filettatura della pedivella sinistra.
4. Serrare saldamente con una chiave n. 15. Assicurarsi che il bordo dell'asse del pedale combaci con la pedivella.

COMPONENTI DEL MOVIMENTO CENTRALE

Entrambe le boccole dei componenti del movimento centrale devono essere saldamente serrate sul telaio. Si raccomanda di verificarle periodicamente, specie dopo aver usato la bici in condizioni umide e fangose. I componenti del movimento centrale devono ruotare senza frizionamenti e in maniera del tutto liscia; altrimenti si consiglia di rivolgersi a un servizio di assistenza specializzato.

COMPONENTI SERIE STERZO

I componenti della serie sterzo devono essere sufficientemente serrati e correttamente montati. In caso di allentamenti, procedere come segue:

1. Reggere il cono di regolazione (3) con una chiave a destra e allentare il dado di bloccaggio (1) con un'altra chiave.
2. Serrare il cono di regolazione in modo da evitare allentamenti e facendo sì che la forcella si muova agevolmente.
3. Reggere nuovamente il cono di regolazione e serrare il dado di bloccaggio fissando i componenti.

⚠ AVVERTIMENTO IMPORTANTE

Prima di iniziare a pedalare assicurarsi che la forcella si muova liberamente nella serie sterzo, ma senza risultare allentata.

COMPONENTI SERIE STERZO A-HEAD

Serrare la vite (vite a brugola) sul blocco (1). Innanzitutto, allentare le viti sull'attacco del manubrio. Prima di serrare, verificare che:

- tutti i componenti della serie sterzo siano correttamente montati
- la forcella sia correttamente inserita nella serie sterzo

Infine serrare le viti sul corpo dell'attacco del manubrio. A questo punto i componenti della serie sterzo A-head sono ben fissati.

⚠ ATTENZIONE

Prima di iniziare a pedalare verificare che le viti sul corpo dell'attacco del manubrio siano saldamente serrate.

Al fine di garantire il corretto funzionamento dei componenti della serie sterzo è necessario lubrificarli regolarmente (a seconda della frequenza di utilizzo della bicicletta) con un lubrificante adeguato. Per un corretto smontaggio, rimontaggio e serraggio dei componenti (affinché funzionino senza problemi) è necessario avere determinate conoscenze e capacità; si raccomanda pertanto di rivolgersi al servizio di assistenza specializzato.

COMPONENTI SERIE STERZO

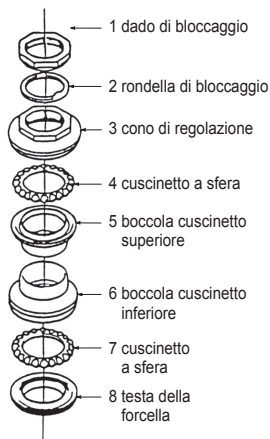

COMPONENTI SERIE STERZO A-HEAD

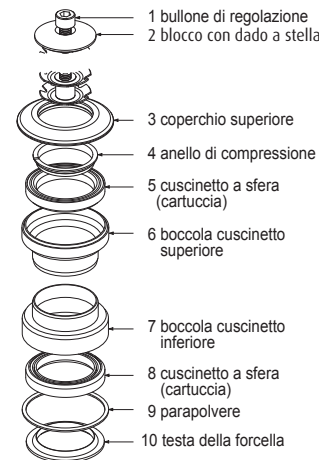



SISTEMA DERAGLIATORE, CAMBIO

Il sistema deragliatore è formato dalle leve del cambio (o morse del cambio), i cavi del cambio, i deragliatori anteriore e posteriore, la ruota libera (pacco pignoni) e la catena. Il sistema è regolato dal produttore e non va modificato, salvo casi di necessità. Cambiare la marcia solo quando si pedala in avanti. Mai cambiare la marcia applicando una forza eccessiva! La funzionalità del sistema dipende soprattutto dal movimento agevole dei cavi nella guaina e dal sistema del cambio (pignoni, ruote dentate e catena). Tenere pulito il sistema del cambio; per la lubrificazione dei cavi utilizzare olio al teflon, che assicura la protezione dei cavi contro la corrosione, ne favorisce il funzionamento e ne prolunga la vita utile.

DERAGLIATORE POSTERIORE

Il deragliatore posteriore è comandato dalla leva di cambio destra (morsa di cambio destra). La catena del cambio sui pignoni del deragliatore posteriore modifica il rapporto di trasmissione tra le ruote dentate anteriori e i pignoni posteriori. Durante l'utilizzo il sistema deragliatore può perdere la sua sintonizzazione.

• IMPOSTAZIONE LIMITE INFERIORE

Impostare il cambio sul pignone più piccolo. Allentare il bullone di fissaggio, che a sua volta allenterà il cavo di comando. Girando la vite di regolazione superiore (H), impostare la puleggia di guida sotto il bordo esterno del pignone più piccolo. Inserire il cavo di comando nel solco presente sotto il bullone di fissaggio, allungarlo (con una pinza) e poi serrare la vite.

• IMPOSTAZIONE LIMITE SUPERIORE

Impostare il cambio sul pignone più grande. Girando la vite di regolazione inferiore (L), impostare la puleggia di guida nella posizione intermedia sotto il pignone più grande. Provare il funzionamento della catena con tutte le marce.

• SINTONIZZAZIONE DERAGLIATORE POSTERIORE

Tenere la ruota posteriore staccata dal suolo e far girare le pedivelle. Girare il bullone di regolazione (attraverso il bullone passa una guaina con un cavo interno) finché il cambio non va liscio, senza alcun rumore di disturbo.

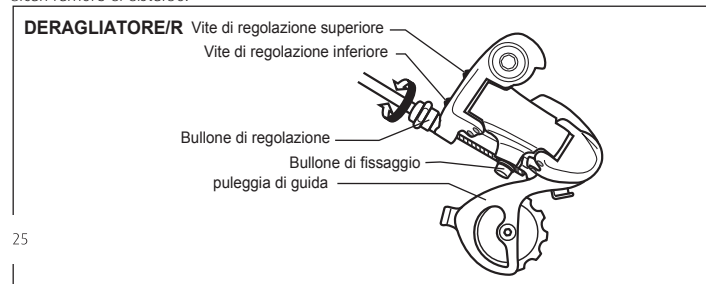

▲ AVVERTIMENTO IMPORTANTE

Verificare la corretta impostazione dei limiti del deragliatore posteriore. Se il limite superiore è allentato, la puleggia di guida potrebbe collidere con i raggi e causare danni ai raggi delle ruote e infortuni gravi.

DERAGLIATORE ANTERIORE

Il deragliatore anteriore è comandato dalla leva di cambio sinistra (morsa di cambio sinistra), che cambia il rapporto di trasmissione spostando la catena sulle diverse corone. Per assicurare un funzionamento adeguato, la guida della catena deve essere posizionata parallelamente alle corone. Il cavo di comando deve essere ben tirato. Durante l'utilizzo è possibile che il cavo di comando si allenti e che il sistema del deragliatore anteriore perda la sua sintonizzazione.

• IMPOSTAZIONE LIMITE INFERIORE

Se la catena cade dalla corona più piccola significa che la guida della catena è troppo vicina al telaio della bicicletta. Girare il bullone di impostazione del limite inferiore in senso orario.

• IMPOSTAZIONE LIMITE SUPERIORE

Se la catena cade dalla corona più grande significa che la guida della catena è troppo lontana dal telaio della bicicletta. Girare il bullone di regolazione superiore in senso antiorario. Verificare l'adeguatezza delle impostazioni provando tutte le marce.

• SINTONIZZAZIONE DERAGLIATORE ANTERIORE

Per evitare che il cavo di comando si allenti, svitare il bullone di fissaggio e poi allungare il cavo (con una pinza). Serrare il bullone di fissaggio. Verificare il funzionamento.

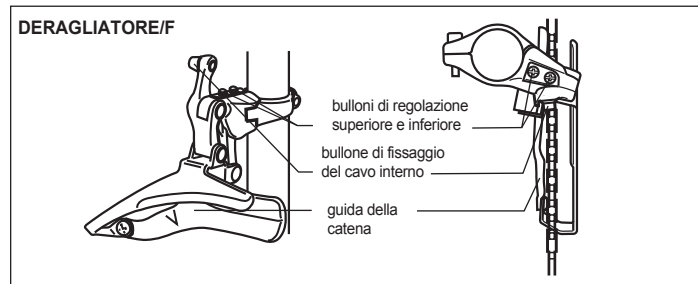



CATENA

La catena trasmette la potenza dai pedali alla ruota posteriore della bicicletta ed, essendo uno dei componenti della bicicletta più sollecitati, richiede una particolare manutenzione. Il deragliatore posteriore assicura la corretta tensione della catena. Sulle biciclette senza deragliatore posteriore, la corretta tensione della catena è invece garantita dal dislocamento della ruota posteriore nella forcella. La vita utile della catena può essere prolungata con una pulizia regolare, rimuovendo impurità di tipo meccanico (ad es. polvere, fango). Per la lubrificazione della catena si consiglia di usare l'olio al teflon. Il vostro rivenditore vi fornirà informazioni sul lubrificante adeguato. Le maglie della catena si allargano utilizzando la bicicletta. Eventuali segni di usura o danni alla catena possono causare danni al pacco pignoni e alle corone. Se la bicicletta è utilizzata regolarmente su terreni duri (ad es. bagnati e fangosi), la catena va sostituita ogni 1000 km.

SISTEMA DI FRENATURA

Il sistema di frenatura, composto dalle leve dei freni, da cavi, pinze anteriore e posteriore e dai pattini dei freni, è una delle parti più importanti della bicicletta. La leva del freno di destra agisce sul freno posteriore; la leva del freno di sinistra agisce sul freno anteriore. Il movimento della bicicletta munita di freni a contropedale può essere arrestato facendo pressione sul pedale in senso opposto alla direzione di marcia. I freni sono regolati dal produttore. Per vostra sicurezza, si consiglia di non eseguire alcuna modifica, a meno che non sia strettamente necessario! Verificare regolarmente l'usura delle superfici di attrito e dei pattini dei freni, tenendo puliti i cerchi. Se il sistema di frenatura perde la giusta impostazione, è necessario regolarlo o rivolgersi a un servizio di assistenza specializzato.

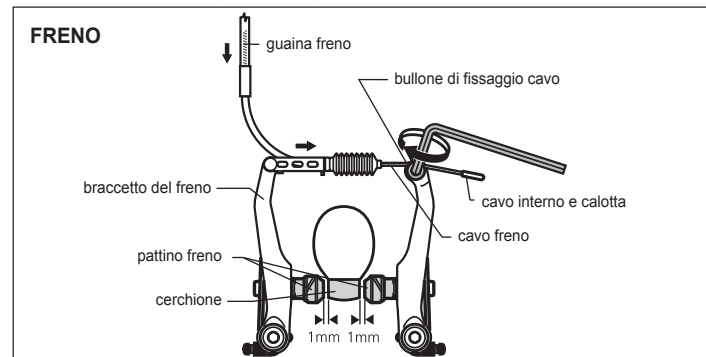

CAVI FRENO

Il sistema di frenatura della bicicletta è efficiente soltanto se i cavi dei freni sono correttamente tirati. I cavi dei freni possono essere impostati regolando le viti sulle leve dei freni. I cavi dei freni e i tendicavi vanno lubrificati con dell'olio per garantire un adeguato funzionamento. La boccola finale deve essere posizionata sulla parte finale del cavo per evitare che si pieghi o si danneggi. I cavi danneggiati o eccessivamente usurati devono essere sostituiti.

REGOLAZIONE DEI FRENI

I pattini del freno devono trovarsi a 1 mm dal cerchio (per i freni di tipo V).

▲ ATTENZIONE

I pattini del freno non devono mai toccare lo pneumatico - per evitare che si surriscaldino! Verificare il livello di usura dei pattini e sostituirli, se necessario.

1. Allentare il dado di sicurezza della vite di regolazione presente sulla leva del freno. I pattini devono essere collocati il più vicino possibile al cerchio. Girare la vite di regolazione in senso antiorario rispetto alla filettatura. Fissare il dado di sicurezza.
2. Se il cavo è troppo lento, girare la vite di regolazione presente sulla leva del freno in senso orario (nel senso della filettatura). A questo punto allentare la vite di fissaggio del cavo sul braccetto del freno. Allungare il cavo in modo che i pattini del freno siano allineati con il cerchio. Serrare saldamente la vite e verificare i freni.

▲ AVVERTIMENTO IMPORTANTE

Prestare attenzione quando si frena su superfici bagnate - la distanza di frenatura della bicicletta sarà maggiore! Prima di usare la bicicletta, verificare sempre che il sistema di frenatura sia in perfette condizioni.

RUOTA ANTERIORE E POSTERIORE

È necessario verificare e serrare regolarmente i dadi finali che fissano le ruote della bicicletta alla forcella. **Se le ruote sono fissate con un sistema a sganciamento rapido, è necessario controllarle prima di ogni utilizzo della bicicletta, accertandosi che siano correttamente fissate. La leva del sistema a sganciamento rapido deve essere in posizione CHIUSA.** Il sistema a sganciamento rapido consente un facile e veloce montaggio/smontaggio delle ruote senza ricorrere ad altri strumenti. Prima di utilizzare la bicicletta verificare che le ruote siano ben centrate nelle forcelle. Serrare il dado dello sganciamento rapido in modo che la leva crei resistenza nel momento della chiusura. Quando il sistema a sganciamento rapido è chiuso nella posizione di blocco, le estremità delle forcelle devono avvicinarsi. **Spostare la leva di sganciamento rapido solo ai lati per raggiungere la posizione APERTA o CHIUSA. Non girare mai il sistema di sganciamento rapido quando è chiuso, altrimenti potrebbe danneggiarsi!**

Valori della coppia di serraggio:

M10 dado dell'asse del mozzo

30 - 40 Nm

Si raccomanda di verificare periodicamente i mozzi delle ruote, specie dopo aver usato la bicicletta in condizioni umide e fangose. Il mozzo dell'asse deve ruotare senza alcun attrito, in maniera del tutto liscia. Se così non fosse, neppure dopo la regolazione dei coni dell'asse e del dado di sicurezza, sarà necessario smontare il mozzo, pulire gli anelli dei cuscinetti e le sfere, lubrificarli con un nuovo lubrificante, rimontare e regolare di nuovo il mozzo. Se non si è in grado di svolgere queste operazioni si consiglia di rivolgersi a un centro di assistenza specializzato.



CERCHI

Prima di utilizzare la bicicletta verificare che le ruote siano ben centrate e che i cerchi non siano danneggiati. L'uso della bicicletta o i terreni accidentati possono causare solchi o crepe. Le zone laterali dei cerchi tendono a usurarsi con le frenate. Su ciascun lato dei cerchi è presente un sistema di sicurezza che indica la deformazione sul lato del cerchio. L'eventuale piegamento della zona laterale del cerchio è un segno di usura che causa frenatura spontanea. L'utilizzo della bicicletta con i cerchi danneggiati è pericoloso e, quindi, il cerchio difettoso va sostituito!

PNEUMATICI

Non utilizzare mai la bicicletta con gli pneumatici sgonfi. Rispettare le pressioni consigliate riportate sul lato di ciascun pneumatico. Calcolo delle unità di misurazione della pressione riportato sugli pneumatici: $100\text{kPa} = 14,22 \text{ P.S.I.} = 1 \text{ bar} = 1 \text{ at}$

In caso di foratura sostituire sempre il tubo con uno nuovo avente gli stessi parametri. I parametri sono contrassegnati su ciascun tubo o sui lati degli pneumatici.

TELAIO E FORCELLA

Verificare regolarmente che il telaio e la forcella della bicicletta non siano danneggiati. I danni al telaio o alla forcella sono causati principalmente da incidenti o cadute. Non utilizzare la bicicletta se il telaio o la forcella sono danneggiati, pena il rischio di infortuni gravi!

FORCELLA DI SOSPENSIONE

Se la bicicletta è munita di forcella di sospensione, si raccomanda di rispettare le seguenti istruzioni:

REGOLAZIONE DELLA COMPRESSIONE

1. FORCELLA A MOLLA

L'unità di regolazione della compressione della forcella è situata nella parte superiore destra dell'asta della forcella. Sull'asta sinistra, la forcella con blocco della sospensione (Speed lock) è munita di un'unità di regolazione della compressione. Girare l'unità di regolazione della compressione in senso orario per fornire una maggiore rigidità alla forcella (girando in senso antiorario la rigidità della forcella diminuisce).

2. FORCELLA CON SOSPENSIONE PNEUMATICA

La regolazione della compressione attraverso la forcella con sospensione pneumatica avviene pompando l'aria nella camera d'aria della forcella. La valvola di gonfiaggio è situata nella parte superiore dell'asta sinistra della forcella. Svitare il tappo della valvola e pompare finché non si raggiunge il livello di pressione richiesto secondo lo schema riportato sotto. Utilizzare solo pompe ad alta pressione per forcelle, dotate di manometro.

Valori consigliati per pompare l'aria nella forcella con sospensione pneumatica SR SUNTOUR:

peso del ciclista	pressione dell'aria
36 kg	51 PSI
45 kg	64 PSI
54 kg	77 PSI
64 kg	91 PSI
73 kg	104 PSI
82 kg	117 PSI
91 kg	130 PSI
100 kg	143 PSI

⚠ AVVERTIMENTO IMPORTANTE

La pressione massima consentita è di 150 PSI!

⚠ ATTENZIONE

Prestare attenzione quando si collega il tubo della pompa alla valvola pneumatica della forcella, al fine di evitare danni alla filettatura della valvola. Utilizzare la microvalvola presente sulla pompa al di sotto del manometro per regolare con precisione la pressione. Staccando la pompa può verificarsi una piccola fuoriuscita di aria dalla valvola. Controllare la quantità di aria fuoriuscita con un manometro; quindi pomparla nuovamente nella forcella. Infine chiudere la valvola con il tappo.

BLOCCO COMPRESSIONE FORCELLA - SPEED LOCK

Alcune forcelle hanno un sistema di bloccaggio idraulico. Il blocco della forcella permette di ridurre il traballamento, incrementando l'efficienza della pedalata in salita o durante gli sprint.

L'unità di regolazione del blocco della forcella è posizionata nella parte superiore dell'asta destra della forcella. Il blocco può essere azionato con la leva blu contrassegnata dalla targhetta Speed Lock. Per azionare il blocco, ruotarlo in senso orario; per sbloccare la compressione ruotarlo in senso antiorario e la forcella funzionerà normalmente.

⚠ AVVERTIMENTO IMPORTANTE

Il blocco compressione della forcella viene normalmente utilizzato su terreni di bassa difficoltà. Quando si usa la bicicletta su terreni accidentati è necessario sbloccare la forcella, altrimenti il sistema potrebbe danneggiarsi!

MANUTENZIONE DELLA FORCELLA

PULIZIA / LUBRIFICAZIONE - - per un corretto funzionamento della forcella è necessario effettuare una manutenzione regolare, specie per quanto riguarda le aree di attrito tra le aste esterne e interne della forcella. Le guarnizioni e le protezioni che proteggono le aree di attrito contro la polvere e la contaminazione non devono mai essere danneggiate e devono essere posizionate in modo tale da proteggere l'intero perimetro della zona di attrito.



Tenere pulita la zona di scorrimento dell'asta interna. Dopo ogni uso rimuovere polvere e umidità con un panno morbido e poi lubrificare. Per la pulizia esterna della forcella servirsi di una soluzione detergente e una spazzola morbida. Durante le operazioni di pulizia prestare attenzione a non far andare l'acqua nello spazio tra le aste interne e esterne della forcella. Non utilizzare mai dispositivi di pulizia ad alta pressione. L'umidità e le impurità all'interno della forcella influiscono negativamente sul suo funzionamento. Lo sporco all'interno della forcella causa maggiore attrito tra le boccole e le aste interne, con una possibile riduzione della vita utile dei componenti della forcella.

Per un perfetto funzionamento della forcella seguire le istruzioni riportate qui sotto:

- Dopo ogni uso pulire le aste interne della forcella e le varie guarnizioni rimuovendo polvere, segni di umidità e fango.
- Dopo ogni 25 ore di esercizio (o dopo ogni utilizzo in condizioni estreme, come fango o sabbia bagnata):
 1. Lubrificare le guarnizioni con olio al teflon.
 2. Verificare che tutte le viti della forcella siano abbastanza serrate.
 3. Verificare eventuali danni ai componenti della forcella. Se si rilevano componenti danneggiati o usurati, sostituirli con nuovi pezzi originali. Non utilizzare mai la bicicletta con la forcella danneggiata!
- Si consiglia di far eseguire una verifica (ASSISTENZA 1) da parte di un servizio di assistenza specializzato dopo ogni 50 ore di esercizio.
- Si consiglia di far eseguire una verifica (ASSISTENZA 2) da parte di un servizio di assistenza specializzato dopo ogni 100 ore di esercizio.

ASSISTENZA 1 - operazioni di assistenza raccomandate: controllo del funzionamento della forcella, pulizia e lubrificazione delle boccole, lubrificazione del cavo con comando a distanza e del tubo, verifica dei parametri della coppia di serraggio, verifica della pressione dell'aria, controllo delle condizioni della forcella con particolare attenzione al deterioramento delle aste ed eventuali danni ai componenti della forcella.

ASSISTENZA 2 - operazioni di assistenza raccomandate: ASSISTENZA 1 + smontaggio forcella, pulizia di tutti i componenti della forcella, lubrificazione delle guarnizioni e dei raschiaolio, lubrificazione del comando di bloccaggio a distanza, verifica della pressione dell'aria e della guarnizione delle valvole, verifica dei parametri della coppia di serraggio.

▲ ATTENZIONE

Per la lubrificazione della forcella utilizzare lubrificanti al teflon di alta qualità. Non utilizzare lubrificanti al litio che potrebbero danneggiare alcune parti interne della forcella. Se la manutenzione della forcella richiede strumenti speciali, si consiglia di rivolgersi a un servizio assistenza specializzato.

PORTAPACCHI

Se la bicicletta è sprovvista di portapacchi e decidete di montarlo, vi preghiamo di rispettare le seguenti istruzioni:

Applicare un sottile strato di grasso su tutte le filettature delle viti. Se il portapacchi è munito di supporti inferiori regolabili, regolarli in base alle dimensioni della ruota posteriore della bicicletta. Non dimenticare che la struttura del portapacchi non deve mai toccare il parafango posteriore montato sulla bicicletta. Fissare i supporti inferiori con le viti nei punti previsti del telaio della bicicletta, assicurando un leggero movimento del telaio. Quindi regolare la lunghezza delle barre superiori per configurare il piano di carico del portapacchi in posizione orizzontale. Una volta che il portapacchi è collocato in posizione orizzontale, fissarlo saldamente con delle viti. Infine fissare tutte le viti del portapacchi secondo i valori di coppia raccomandati. I valori consigliati per il fissaggio delle viti del portapacchi sono di 4 Nm per la parte alta del telaio della bicicletta e 6 Nm per il fissaggio alla parte bassa, vicino alla zona del mozzo posteriore. Verificare regolarmente la tenuta delle viti al telaio della bicicletta, accertandosi che siano sempre ben serrate.

Utilizzare il portapacchi esclusivamente per il trasporto di bagagli. Quando si trasporta un carico sul portapacchi vengono modificate le possibilità di sterzata; pertanto, prima di utilizzare la bicicletta con un carico sul portapacchi, bisognerà controllare le modalità di sterzata e frenata. Controllare il carico trasportato facendo attenzione al suo corretto fissaggio al portapacchi, verificando che il carico sia in equilibrio e che non ci siano ostruzioni durante la pedalata. Assicurarsi che non vi sia alcun contatto tra il carico fissato al portapacchi e le ruote della bicicletta. Il carico non deve coprire le luci posteriori o i riflettori montati sul portapacchi. Non dimenticare che il carico fissato sul portapacchi modifica il baricentro della bicicletta quando si usa una rastrelliera portabiciclette.

Se al portapacchi è montato un seggiolino per bambini, verificare sempre che sia ben fissato prima di utilizzare la bicicletta. Verificare il posizionamento delle cinghie del seggiolino al fine di evitare che entrino in contatto con la ruota della bici. Questo controllo va eseguito ogni volta che si vuole utilizzare la bicicletta e in conformità con il manuale d'uso del seggiolino. Se le cinghie del seggiolino pendono o sono sistemate male, potrebbero intrappolarsi nella ruota e causare gravi rischi di infortunio per il bambino e il ciclista.

Il portapacchi non è adatto per il trasporto di animali. Non trasportare persone o carichi troppo pesanti sul portapacchi della bicicletta. Il portapacchi non è progettato per l'aggancio di alcun tipo di carrelli. Non modificare la struttura del portapacchi. Ogni modifica strutturale va inevitabilmente a modificare le caratteristiche di progettazione del portapacchi.

Non superare il carico massimo ammesso per il portapacchi (25 kg). Non superare il peso totale ammesso per il ciclista e il bagaglio (in caso di bagaglio caricato sul portapacchi).

Il portapacchi montato su questo tipo di bicicletta è conforme ai requisiti della norma EN14872.



LUCI

Se la bicicletta è provvista di luci anteriori e posteriori, verificarne regolarmente il funzionamento. Le lampadine difettose vanno sostituite con nuove lampadine aventi parametri identici. Se non si ha esperienza nella sostituzione delle lampadine, si consiglia di recarsi presso un centro assistenza specializzato.

La bicicletta è provvista di luce alogena anteriore alimentata da una dinamo incorporata nel mozzo della ruota anteriore. L'interruttore collocato dietro la luce anteriore ha due posizioni:

- ON: illuminazione costante anche di giorno
- OFF: in questa posizione il circuito elettrico è scollegato e la luce è spenta

La luce posteriore è collegata elettricamente alla luce anteriore, quindi il funzionamento della luce posteriore è comandato dallo stesso interruttore (ON/OFF).

La luce posteriore è provvista della funzione "Standlicht", ovvero durante la marcia una piccola quantità di energia, generata dalla dinamo incorporata nel mozzo anteriore, viene stoccata in un apposito condensatore. In questo modo il diodo LED della lampadina posteriore continuerà a far luce per altri quattro minuti dopo l'arresto della bicicletta (la ricarica del condensatore richiede solo pochi minuti di corsa a una velocità di 20 km/h).

ROTELLE AUSILIARIE

Se la bicicletta è corredata di rotelle ausiliarie, queste vengono fornite smontate ed è, quindi, necessario montarle prima dell'uso.

Il sacchetto di plastica fornito con i supporti delle rotelle ausiliarie comprende:

- 2 viti lunghe
- 6 rondelle
- 2 rondelle dentellate
- 2 dadi comuni
- 2 dadi di sicurezza (con inserto in plastica)

*Per il montaggio della ruota procedere come segue:

1. Porre la rondella sulla vite; quindi infilare la ruota e un'altra rondella dall'altro lato della ruota.
2. Avvitare il dado sul bullone in modo che la ruota giri liberamente.
3. La ruota con il bullone va infilata in un foro circolare sul montante in acciaio (la ruota deve trovarsi dalla parte esterna del montante).

4. Inserire una rondella dentellata sulla vite e poi un altro dado che consente l'attacco della ruota al montante. Poi utilizzare il dado di sicurezza con un inserto di plastica.
5. A questo punto impiegare due chiavi da 14 mm e serrare i due dadi contro ogni lato. Assicurarsi che la ruota giri attorno al bullone senza inceppi e, comunque, senza gioco.
6. Ripetere la stessa procedura per l'altra ruota.

*Montaggio del montante all'asse posteriore della bicicletta

Procedere come segue:

1. Afferrare il montante con la ruota montata e inserire l'estremità opposta del montante nel foro rettangolare del supporto con l'estremità a forca gommata. Questa estremità deve essere rivolta verso il telaio della bicicletta e la ruota deve trovarsi sul lato esterno.
2. Inserire una rondella nel foro rettangolare tra il montante e il supporto. Il supporto e il montante così preparati vanno inseriti nell'asse della ruota posteriore della bicicletta, in modo che l'asse passi attraverso tutti i fori (compresa la rondella).

ATTENZIONE: Non rimuovere il dado che fissa la ruota posteriore al telaio!

3. L'estremità gommata del supporto del montante deve essere installata fino al punto d'arresto della forcella posteriore bassa del telaio della bicicletta. Fissare il supporto all'asse servendosi del dado con una rondella pressata.
4. Ripetere la stessa procedura per l'altro montante.
5. Quindi regolare l'altezza desiderata di entrambe le ruote ausiliarie e serrare i dadi a battuta.

AVVERTIMENTO IMPORTANTE

Prima di ogni utilizzo della bicicletta verificare che tutte le viti siano saldamente serrate!

Se non si desidera utilizzare le rotelle ausiliarie, inserire una rondella e avvitare un dado di copertura (un dado con l'estremità chiusa) nell'asse della ruota posteriore. Questo accorgimento permette di rimuovere i bordi pericolosi del bullone scoperto nell'asse posteriore.

⚠ AVVERTIMENTO IMPORTANTE

Se la bicicletta è usata sulle strade pubbliche e non è munita di luci e riflettori, prima di servirsene in strada è necessario che venga corredata con questi accessori secondo le leggi del proprio paese.

Indossare sempre il casco da ciclista quando si va in bici! Gli incidenti ciclistici causano spesso infortuni al cranio. Quando si acquista il casco bisogna fare attenzione alle dimensioni della propria testa. Il casco deve calzare perfettamente sul capo. Non deve far male o premere troppo sulla testa. Acquistare un casco con meccanismo di fissaggio regolabile in modo che calzi perfettamente e in tutta sicurezza sul proprio capo.

Il peso massimo consentito del guidatore con bagaglio e bicicletta è pari a 110 kg.

Il peso massimo consentito del guidatore con bagaglio e bicicletta è pari a 45 kg.

Non sovraccaricare la bicicletta!



Prima che la bicicletta venga utilizzata per la prima volta, i genitori (o chi per loro) devono insegnare al bambino come usarla in modo appropriato e sicuro. Prestare particolare attenzione alle informazioni sull'uso sicuro delle leve dei freni del pattino anteriore e posteriore e sull'uso sicuro del freno a pedale posteriore (torpedo).

I genitori (o chi per loro) devono prendersi cura delle buone condizioni tecniche della bicicletta e della sua corretta impostazione; in particolare, per una guida sicura è necessario prestare attenzione alla corretta altezza della sella e del manubrio.

Se la bicicletta è munita di rotelle ausiliarie, considerare che un'inclinazione eccessiva della bicicletta (strada accidentata ecc.) potrebbe causare il ribaltamento e l'infortunio del bambino.

ATTENZIONE

Per quanto riguarda i componenti meccanici, la bicicletta è soggetta a usura e forti sollecitazioni. I diversi materiali e componenti possono reagire all'usura o alle sollecitazioni in maniera diversa l'uno dall'altro. I componenti oltre la propria vita utile potrebbero cedere all'improvviso e causare infortuni al guidatore. Tutte le crepe, i graffi o i cambiamenti di colore nelle zone soggette a forti sollecitazioni indicano che la vita utile del componente è arrivata al termine e che è necessaria una sostituzione. Per la sostituzione dei singoli pezzi si raccomanda di usare componenti originali.

Buona pedalata!

KELLYS

GARANZIA

Il rivenditore concede una garanzia di 24 mesi a partire dalla data di acquisto della bicicletta.

CONDIZIONI DI GARANZIA

Il periodo di garanzia è esteso per il periodo di assistenza in garanzia. Durante il periodo di garanzia tutti i difetti relativi al materiale, alla manodopera o al montaggio saranno riparati a titolo gratuito.

LA GARANZIA NON COPRE I DIFETTI CAUSATI DA:

- utente - danno del prodotto causato da un montaggio non professionale (insufficiente inserimento del reggisella nel telaio o della serie sterzo nella forcella; insufficiente serraggio dei pedali nelle pedivelle), uso errato ed errori di manutenzione (pedivelle non serrate all'asse del movimento centrale, condizioni di conservazione inadeguate), danni causati da incidenti, riparazioni non professionali, uso sbagliato della bicicletta, danni causati da sostituzione di componenti originali, altri interventi tecnici sul telaio della bicicletta;
- normale usura dei componenti della bicicletta (pneumatici, tubo interno, pattini del freno, guarnizioni in gomma);
- normale usura delle guarnizioni in gomma e delle boccole delle unità di sospensione della bicicletta
- danni meccanici - usura durante il normale uso della bicicletta (usura della catena, della cassetta, della manopola, della vernice).

ATTENZIONE

Il rivenditore ha l'obbligo di verificare la funzionalità di tutti i componenti della bicicletta. Il produttore non è responsabile per gli infortuni personali, per i danni o i difetti causati da un errato montaggio o da una cattiva manutenzione in seguito alla spedizione del prodotto ovvero per un'assistenza insufficiente prima della vendita presso il rivenditore.

La scheda di garanzia è un accessorio del prodotto con un numero di serie specifico. Si prega dunque di conservarla con cura per il vostro interesse.

ESTENSIONE DELLA GARANZIA PER IL TELAIO DELLA BICICLETTA

Per il telaio della bicicletta acquistata, allo scadere del periodo della garanzia legale di 24 mesi, la società KELLYS BICYCLES s.r.o. concede all'acquirente originario indicato sul certificato di garanzia un'estensione di ulteriori 36 mesi (tuttavia per un massimo di 60 mesi dopo la data d'acquisto della bicicletta da parte dell'acquirente originario indicato sul certificato di garanzia, di seguito abbreviata con "estensione della garanzia") d, purché si rispettino le seguenti condizioni:

- L'acquirente originario indicato sul certificato di garanzia deve essere una persona fisica che ha acquistato la bicicletta per propri fini ricreativi (non per attività commerciali o altre attività a scopo di lucro o competizioni) l'estensione della garanzia non può essere ceduta ad altre persone (se l'acquirente originario cede la proprietà del mezzo a un altro soggetto, l'estensione della garanzia va a estinguersi),
- La bicicletta dovrà essere registrata nel sistema della società KELLYS BICYCLES s.r.o. sul sito www.kellysbike.com entro 60 giorni dall'acquisto e i dati registrati dovranno corrispondere a quelli riportati sul certificato di garanzia della bicicletta.
- Per sporgere un reclamo in garanzia l'acquirente originario dovrà presentare il certificato di garanzia correttamente compilato e la ricevuta originale attestante l'acquisto della bicicletta.
- Durante l'intero periodo di garanzia (compresa l'estensione) la bicicletta dovrà essere sottoposta a controlli tecnici regolari presso un'officina specializzata con tanto di verbalizzazione di tali controlli sul certificato di garanzia. Il primo tagliando dovrà essere effettuato dopo 100 km percorsi. L'acquirente originario affronterà i costi dei componenti soggetti a normale usura con l'uso della bicicletta, che si renderanno necessari nel corso dei tagliandi e delle operazioni di assistenza.
- Nell'ambito della procedura di reclamo è necessario che la bicicletta conservi la combinazione cromatica originaria immutata e che il telaio non venga presentato separatamente (smontato). Se durante l'uso della bicicletta sono stati modificati alcuni gruppi o set di componenti, è necessario che le operazioni siano state eseguite in conformità con le specifiche tecniche originarie della bicicletta.



- Oggetto dell'estensione della garanzia sarà unicamente la struttura del telaio e non la finitura.
- L'acquirente originario affronterà i costi dei componenti della bicicletta che si renderanno necessari per le dovute sostituzioni in seguito alla modifica dei parametri del tubo del telaio sostituito (compresi i relativi lavori di assistenza).
- L'estensione della garanzia non si applica ai telai in carbonio; per quanto riguarda i telai con sospensione a molla completa l'estensione della garanzia non si applica all'unità di ammortizzazione posteriore o ad altri componenti flessibili del telaio (leve, perni).

Per far valere il proprio diritto all'estensione della garanzia è assolutamente necessario che tutte le suddette condizioni siano rispettate senza alcuna eccezione. Se una delle suddette condizioni non sarà soddisfatta (anche solo parzialmente) non si avrà diritto all'estensione della garanzia per il telaio.

Durante il periodo dell'estensione della garanzia il produttore assicurerà la sostituzione dell'eventuale telaio difettoso a condizione che la causa del difetto sia un difetto del materiale o di produzione. Il produttore dichiara espressamente che durante il periodo dell'estensione della garanzia saranno concessi all'acquirente esclusivamente i diritti (compreso il diritto al reclamo relativo alla sostituzione del telaio) riportati nelle condizioni definite nel certificato di garanzia al capitolo "Estensione della garanzia per il telaio della bicicletta" e non sorgeranno ulteriori diritti che l'acquirente potrà rivendicare nei confronti del produttore. Per via della limitata accessibilità del modello originale del telaio oggetto del reclamo, l'attesa per la consegna del nuovo telaio potrebbe essere superiore a 30 giorni. In ogni caso il produttore si impegna a consegnare il pezzo il prima possibile. Il produttore si riserva il diritto di consegnare un telaio della produzione attuale avente parametri tecnici simili di identica qualità, ma con una possibile modifica del colore. Il referente in caso di reclamo durante il periodo di estensione della garanzia è il rivenditore. Sarà quest'ultimo a decidere se il reclamo è legittimo e in che modo dovrà essere evaso.

Il suddetto periodo di estensione della garanzia è un atto volontario della KELLYS BICYCLES s.r.o., soggetto a tutte le norme del Codice Civile o ad altri decreti giuridici generalmente applicabili; tuttavia sono valide esclusivamente le condizioni elencate nel certificato di garanzia al capitolo "Estensione della garanzia per il telaio della bicicletta". I diritti derivanti dall'estensione della garanzia sul telaio perdono validità allo scadere del periodo stabilito.



Cher client,

Nous vous remercions d'avoir acheté un vélo KELLY'S. Nous vous encourageons fortement à lire en premier lieu le mode d'emploi afin d'apprendre à utiliser votre vélo, ainsi que pour des raisons de sécurité. En procédant ainsi, vous comprendrez mieux le fonctionnement général de votre vélo. Votre revendeur KELLYS local vous fournira les services sous garantie et de réparation de votre vélo.

TYPE D'UTILISATION DU VÉLO

Ce vélo est conçu pour une utilisation en ville et sur des routes avec un revêtement en asphalte de qualité. Si vous comptez utiliser votre vélo surtout sur route et qu'il n'est pas équipé de phares et de réflecteurs, vous devez l'en équiper vous-même, conformément à la législation de votre pays.

RÉGLAGE DE LA POSITION DE LA SELLE ET DU GUIDON

Tous les principaux éléments du vélo sont ajustés par le fabricant et vérifiés par votre revendeur local, afin que vous puissiez commencer à utiliser votre vélo immédiatement et en toute sécurité. La seule chose à faire est de régler la position de la selle, du guidon et de la potence pour que vous profitiez d'un confort maximum et puissiez utiliser les freins et les systèmes de contrôle du vélo en toute sécurité.

SELLE

RÉGLAGE DU NIVEAU DE LA SELLE

Asseyez-vous sur le vélo. Mettez le pied sur la pédale la plus proche du sol. Votre talon doit toucher la pédale. Pour une bonne hauteur de selle, la jambe doit être étirée et légèrement recourbée au niveau du genou. Si votre selle est trop haute, vous mettez une charge trop importante sur les muscles de votre dos et de vos jambes. Une selle trop basse entraînera une charge trop importante sur les muscles des hanches et des genoux.

RÉGLAGE DE LA POSITION ET DE L'ANGLE DE LA SELLE

La position de selle la plus recommandée consiste à placer celle-ci parallèlement avec le sol. Essayez plusieurs positions et choisissez celle qui vous convient le mieux. Vous pouvez faire avancer ou reculer la selle en direction du guidon. Vous pouvez régler l'angle de la selle et la déplacer à l'aide de la vis située sur le verrou du tube de selle. Desserrez la vis, déplacez la selle et réglez l'angle, puis resserrez la vis pour maintenir fermement la selle dans la position souhaitée. Assurez-vous que la vis est correctement ressermée.

▲ AVERTISSEMENT IMPORTANT

Assurez-vous que le repère d'insertion minimum sur la tige de selle n'est pas visible au-dessus du cadre du vélo, une fois que la tige de selle est insérée dans le cadre. Le levier d'attache rapide de la tige de selle doit être serré au maximum afin que la tige de selle ne puisse pas tourner dans le cadre. Déplacez uniquement le levier d'attache rapide sur le côté, vers les positions OPEN ou CLOSE. Ne faites pas tourner le levier d'attache rapide lorsqu'il est verrouillé, vous pourriez l'endommager !

Valeurs de couple de serrage :

Vis M8 pour verrou de tube de selle	20 - 25 Nm*
Vis M5 pour verrou de tube de selle	10 - 12 Nm*
Vis M8 pour la fixation du tube de selle au cadre du vélo	25 Nm*
Vis M5 pour la fixation du tube de selle au cadre du vélo	6 Nm*

*Les valeurs recommandées doivent être conservées si les instructions en rapport avec le produit ne changent pas.

POTENCE ET GUIDON

Vérifiez le type de potence utilisé sur votre vélo.

POTENCE (TYPE A-HEAD)

Ce type de potence s'attache au niveau du pivot de la fourche et est fixé au moyen de 2 vis à six pans creux. La hauteur de la potence et du guidon peut se régler au moyen des bagues qui se trouvent entre la potence et la direction, ou bien en remplaçant la potence par une autre avec un angle différent. Le réglage du jeu de direction peut s'effectuer sur la potence. Dévissez les 2 vis Allen sur le manchon de la potence qui fixent la potence à la fourche, puis dévissez également la vis sur le jeu de direction. Vous pouvez régler le jeu de la direction avec cette vis afin de faciliter la rotation de la fourche. Vous ne devez pas sentir de jeu dans la direction. Resserrez d'abord la vis du jeu de direction. Puis réglez la direction de la potence et revissez la à l'aide des 2 vis à six pans creux sur la fixation de la potence.

Valeurs de couple de serrage :

Vis M5 pour le manchon de la potence	6 - 8 Nm*
Vis M6 pour la potence	15 - 8 Nm*
Vis M5 pour le manchon du guidon	6 - 8 Nm*

*Les valeurs recommandées doivent être conservées si les instructions en rapport avec le produit ne changent pas.

POTENCE FILETÉE

Ce type de potence s'insère dans la fourche. Elle est fixée au moyen d'une longue vis et d'un écrou dans la fourche. Cette longue vis a la forme d'un tronc oblique. Dévissez la longue vis et tournez la potence pour régler sa hauteur et son orientation. Si la potence ne se détache pas, frappez la vis à l'aide d'un maillet.

▲ AVERTISSEMENT IMPORTANT

Un repère sur la potence indique la hauteur de potence maximale possible. Ce repère ne doit pas être visible. Ne réglez jamais la potence à une hauteur où vous pouvez voir ce repère !

Valeurs de couple de serrage:

Vis M6 du manchon de la potence	20 Nm*
Vis M6 du manchon du guidon	20 Nm*

* Les valeurs recommandées doivent être conservées si les instructions en rapport avec le produit ne changent pas.

PIÈCES DU VÉLO

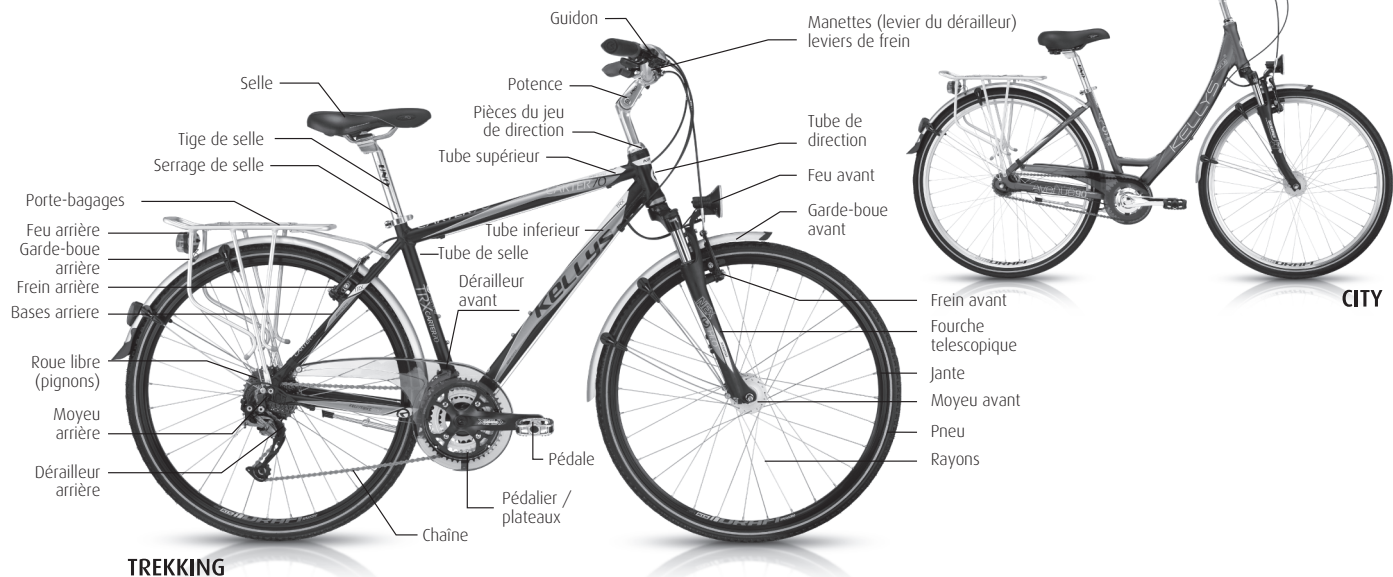



ENTRETIEN DU VÉLO

Nous vous rappelons qu'il est nécessaire d'entretenir correctement votre vélo pour le conserver en bon état. Vérifiez régulièrement que toutes les vis sur votre vélo sont bien serrées.

PÉDALIER ET PÉDALES

Après avoir parcouru 20 km, serrez le pédalier ainsi que les pédales au niveau des bras de manivelle. Vérifiez que les boulons de la manivelle sont correctement fixés.

⚠ AVERTISSEMENT IMPORTANT

La non-vérification de la fixation des bras de manivelle à l'arbre du pédalier entraîne le desserrage progressif des bras de manivelle de l'arbre et cause des dommages irréparables au bras de manivelle. Seul le remplacement des bras de manivelle peut régler le problème. Pour remplacer les bras de manivelle, contactez votre service spécialisé. Les pédales doivent être fermement fixées aux bras de manivelle, et, si nécessaire, le serrage doit être vérifié régulièrement. Dans le cas contraire, la pédale pourrait se détacher du bras de manivelle et endommager le filetage. Les dommages mentionnés ci-dessus ne sont pas couverts par la garantie.

ASSEMBLAGE DES PÉDALES

Des repères R (pédale droite) et L (pédale gauche) figurent habituellement sur les arbres des pédales.

1. Lubrifiez le filetage sur les pédales avec de la graisse avant de les monter.
2. Vissez la pédale droite en la tournant vers la droite (R) dans le filetage du bras de manivelle droit (bras avec des plateaux).
3. Vissez la pédale gauche en la tournant vers la gauche (L) dans le filetage du bras de manivelle gauche.
4. Serrez fermement avec une clé de 15. Assurez-vous que l'épaulement de l'axe de la pédale repose sur le bras de manivelle.

PIÈCES DU PÉDALIER

Les deux coupelles du pédalier doivent être fermement fixées au cadre. Vérifiez-les régulièrement, notamment après une utilisation dans un environnement humide ou boueux. Les éléments du pédalier doivent tourner sans aucune friction ni aucun jeu. Dans le cas contraire, nous vous recommandons de contacter un spécialiste.

PIÈCES DU JEU DE DIRECTION

Les pièces du jeu de direction doivent être suffisamment serrées et montées correctement. En cas de jeu dans l'un des éléments de la direction, suivez les étapes ci-dessous :

1. Maintenez le cône de réglage (3) en place avec la clé droite, puis desserrez l'écrou de blocage (1) avec une autre clé.
2. Resserrez le cône de réglage. Il ne doit plus y avoir de jeu dans les éléments de la direction et la fourche doit pouvoir tourner facilement.
3. Maintenez à nouveau le cône de réglage en place, puis resserrez l'écrou de blocage pour fixer les éléments du jeu de direction

⚠ AVERTISSEMENT IMPORTANT

Avant l'utilisation, assurez-vous que la fourche tourne facilement dans le jeu de direction, mais sans jeu.

PIÈCES DE LA POTENCE A-HEAD

Serrez la vis (vis à six pans creux) sur l'écrou de blocage (1) des éléments de la direction pour augmenter le jeu des éléments de la potence A-head. Desserrez d'abord les vis sur la structure de la potence.

Avant le serrage, vérifiez :

- si toutes les pièces du jeu de direction sont bien montées
 - si la fourche est bien insérée dans les éléments du jeu de direction
- Enfin, resserrez les vis sur la structure de la potence. Les éléments de la potence A-head sont désormais fixés.

⚠ AVERTISSEMENT

Avant chaque utilisation, vérifiez le serrage des vis situées sur la structure de la potence.

Pour garantir un fonctionnement correct des éléments de la direction de votre vélo, il est nécessaire de les graisser régulièrement (en fonction de votre fréquence d'utilisation) à l'aide d'un lubrifiant approprié. Le démontage, remontage et resserrage des éléments de la direction afin de garantir un bon fonctionnement des roulements nécessite certaines compétences, c'est pourquoi nous vous recommandons de consulter un service spécialisé.

PIÈCES DU JEU DE DIRECTION

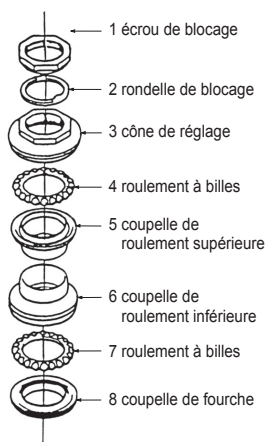

PIECES DE LA POTENCE A-HEAD

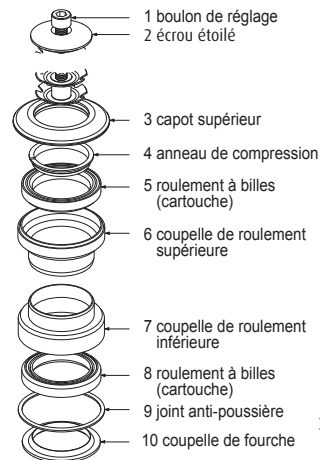



SYSTÈME DE DÉRAILLEUR, CHANGEMENT DE VITESSE

Le système du dérailleur se compose de manettes de changement de vitesse (ou de poignées tournantes), de câbles de changement de vitesse, des dérailleurs avant et arrière, de la roue libre (pignons) et de la chaîne. Le système a été réglé par le fabricant, ne le modifiez pas sauf nécessaire. Ne changez de vitesse que lorsque vous pédalez vers l'avant. Ne forcez jamais pour changer de vitesse ! Le bon fonctionnement du système dépend principalement du libre mouvement des câbles situés dans les gaines et dans le système de changement de vitesse (pignons, plateaux et chaîne). Veillez à la propreté du système de changement de vitesse. Pour la lubrification des câbles, utilisez de l'huile téflon qui les protège face à la corrosion, garantit leur bon fonctionnement et prolonge leur durée de vie.

DÉRAILLEUR ARRIÈRE

Le dérailleur arrière est commandé par la manette de changement de vitesse droite (poignée de changement de vitesse droite). Le passage de la chaîne sur les différents pignons du dérailleur arrière change le rapport de transmission entre les plateaux avant et les pignons arrière. Il existe un risque de dérèglement du système du dérailleur pendant l'utilisation.

• RÉGLAGE DE LA VIS DE BUTÉE INFÉRIEURE

Placez la chaîne sur le plus petit pignon. Dévissez le boulon de fixation qui permet de dégager le câble de contrôle. En tournant la vis de réglage supérieure (H), placez le galet de guidage sous le bord extérieur du plus petit pignon. Insérez le câble de contrôle dans la rainure sous le boulon de fixation, étirez-le (à l'aide de pinces) et resserrez la vis.

• RÉGLAGE DE LA VIS DE BUTÉE SUPÉRIEURE

Mettez la chaîne sur le plus grand pignon. En tournant la vis de réglage inférieure (L), placez le galet de guidage sous le plus grand pignon, au milieu. Essayez de faire passer la chaîne sur toutes les vitesses.

• RÉGLAGE DE PRÉCISION DU DÉRAILLEUR ARRIÈRE

Soulevez la roue arrière et tournez les bras de manivelle. Tournez le boulon de réglage (une gaine contenant un câble intérieur traverse ce boulon) jusqu'à pouvoir changer de vitesse facilement et sans bruits inquiétants.

DÉRAILLEUR ARRIÈRE

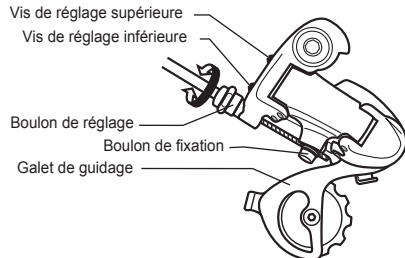

▲ AVERTISSEMENT IMPORTANT

Vérifiez que les butées du dérailleur arrière sont correctement réglées. Si la butée supérieure est desserrée, le galet de guidage peut entrer en collision avec les rayons, ce qui peut non seulement endommager les rayons de la roue, mais également entraîner des blessures graves.

DÉRAILLEUR AVANT

Le dérailleur avant est commandé par la manette de changement de vitesse gauche (poignée de changement de vitesse gauche). Celle-ci change le rapport de transmission en déplaçant la chaîne sur les différents plateaux. Pour fonctionner correctement, le guide-chaîne doit être parallèle aux plateaux. Le câble de contrôle doit être tendu. Pendant l'utilisation, il existe un risque de desserrage du câble de contrôle ainsi que de dérèglement du système du dérailleur avant.

• RÉGLAGE DE LA VIS DE BUTÉE INFÉRIEURE

Si la chaîne tombe du plus petit plateau, le guide-chaîne est trop proche du cadre du vélo. Tournez le boulon de réglage de butée inférieure dans le sens horaire.

• RÉGLAGE DE LA VIS DE BUTÉE SUPÉRIEURE

Si la chaîne tombe du grand plateau, le guide-chaîne est trop éloigné du cadre du vélo. Tournez le boulon de réglage de butée supérieure dans le sens anti-horaire. Vérifiez que le système est bien réglé en faisant passer la chaîne sur toutes les vitesses.

• RÉGLAGE DE PRÉCISION DU DÉRAILLEUR AVANT

Si le câble de contrôle a du jeu, il faut le supprimer en desserrant la vis de fixation du câble et en retendant le câble (à l'aide de pinces). Resserrez le boulon de fixation. Vérifiez le bon fonctionnement.

DÉRAILLEUR AVANT

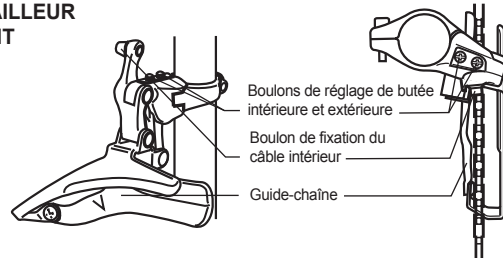



CHAÎNE

La chaîne transmet l'énergie des pédales vers la roue arrière du vélo. Il s'agit de l'une des pièces les plus sollicitées du vélo, c'est pourquoi son entretien demande une attention particulière. Le dérailleur arrière permet de régler correctement la tension de la chaîne. Pour obtenir une tension de chaîne correcte sur les vélos sans dérailleur arrière, il faut déplacer la roue arrière dans la fourche. La durée de vie de la chaîne peut être prolongée grâce un nettoyage périodique des saletés mécaniques (c'est-à-dire la poussière, la boue). Nous recommandons l'utilisation d'huile au Teflon pour la lubrification de la chaîne. Votre revendeur vous conseillera pour le choix du lubrifiant. L'utilisation du vélo étend les maillons de la chaîne. Une chaîne usée et endommagée peut endommager les pignons et les plateaux. Si le vélo est régulièrement utilisé sur des terrains difficiles (par exemple humide et boueux), la chaîne doit être remplacée tous les 1000 km.

SYSTÈME DE FREINAGE

Le système de freinage se compose des manettes de freins, des câbles, des étriers avant et arrière et des plaquettes de frein. Il s'agit de l'un des éléments les plus importants de votre vélo. La manette de frein droit actionne le frein arrière, la manette de frein gauche actionne le frein avant. Pour arrêter les vélos équipés d'un freinage à rétropédalage, il faut pédaler à l'envers. Les freins sont réglés par le fabricant. Pour votre sécurité, n'effectuez aucun réglage du système de freinage sauf vraiment nécessaire ! Vérifiez régulièrement les surfaces exposées à l'usure ou à la friction, les plaquettes de freins et pensez à nettoyer les jantes. Lorsqu'un système de freinage est déréglé, vous devez le régler vous-même ou faire appel à un spécialiste pour cela.

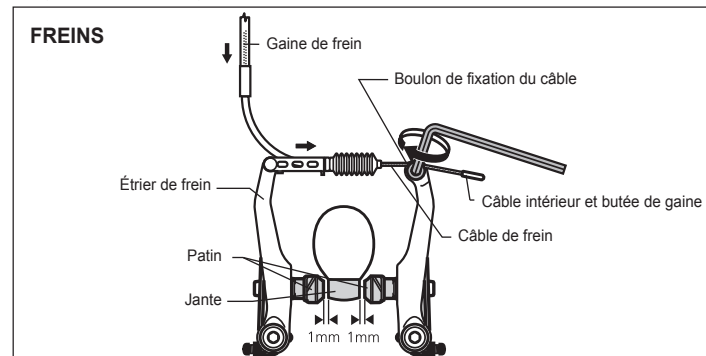

CÂBLES DE FREIN

Le système de freinage d'un vélo n'est efficace que lorsque les câbles de frein sont correctement tendus. Vous pouvez régler la tension des câbles de frein en ajustant les vis sur les manettes de frein. Lubrifiez les câbles de freinage et les câbles bodwens avec de l'huile pour garantir leur bon fonctionnement. La butée de gaine doit être placée à l'extrémité du câble pour éviter qu'il ne s'effiloche et ne s'abîme. Les câbles endommagés ou usés doivent être remplacés.

RÉGLAGE DES FREINS

Sur les freins de type V, les plaquettes de frein doivent être à 1 mm de la jante.

⚠ AVERTISSEMENT

Les patins ne doivent pas toucher le pneu, sans quoi le pneu pourrait surchauffer ! Vérifiez leur usure et, si nécessaire, changez-les.

1. Desserrez l'écrou de sécurité de la vis de réglage sur la manette de frein. Si vous devez rapprocher les patins de la jante, tournez la vis de réglage dans le sens anti-horaire. Resserrez l'écrou de sécurité.
2. Si le câble a trop de jeu, tournez la vis de réglage sur la manette de frein dans le sens horaire. Puis dévissez la vis qui fixe le câble sur le bras de freinage. Retendez le câble de façon à ce que les patins soient alignés avec la jante. Resserrez fermement la vis et vérifiez les freins.

⚠ AVERTISSEMENT IMPORTANT

Attention, en cas de freinage sur une surface humide, la distance de freinage de votre vélo est plus longue : avant chaque utilisation, vérifiez que le système de freinage de votre vélo est en parfait état.

ROUE AVANT ET ARRIÈRE

Vous devez contrôler et resserrer régulièrement les écrous qui fixent les roues du vélo aux fourches. **Si les roues sont fixées par un système d'attache rapide, le serrage de celui-ci doit être vérifié avant chaque utilisation afin de s'assurer que les roues sont correctement fixées. Le levier du système d'attache rapide doit se trouver en position fermée (« CLOSE »).** Le système d'attache rapide permet de monter et démonter facilement et rapidement les roues, sans utiliser d'outils. Avant d'utiliser le vélo, vérifiez que les roues sont bien centrées sur les fourches. Serrez très fort l'écrou d'attache rapide, le levier doit offrir une résistance lorsque vous le fermez. Lorsque le système d'attache rapide est en position fermée, il doit être au plus près des deux extrémités de la fourche. **Déplacez uniquement l'attache rapide vers les côtés, afin d'atteindre la position OPEN ou CLOSE. Ne tournez jamais le système d'attache rapide lorsqu'il est fermé, cela risque de l'endommager !**

Valeurs de couple de serrage:

30-40 Nm

Écrou M10 de l'axe du moyeu

Vérifiez le serrage des moyeux des roues régulièrement, notamment après une utilisation dans des environnements humides et boueux. L'axe du moyeu doit pouvoir tourner sans friction ni jeu. Si ce n'est pas le cas, même après le réglage des cônes de l'axe et de l'écrou de sécurité, vous devez démonter le moyeu, nettoyer les billes et les bagues du roulement, les lubrifier avec de la graisse, puis remonter et régler le moyeu à nouveau. Si vous n'avez pas les compétences nécessaires pour réaliser cela, nous vous conseillons de vous adresser à un mécanicien spécialisé.



JANTES

Avant chaque utilisation, vérifiez que les roues sont bien centrées et que les jantes ne sont pas endommagées. Des rainures et des fissures sont susceptibles d'apparaître au fil du temps ou peuvent être provoquées par un choc. Les côtés de la jante s'usent avec le freinage. Un système de sécurité situé sur chaque côté des jantes permet d'indiquer le niveau de déformation de la jante. Si le côté de la jante est courbé, cela indique une usure susceptible de provoquer un déclenchement automatique des freins. Utiliser un vélo dont les jantes sont endommagées est dangereux et celles-ci doivent être remplacées.

PNEUS

N'utilisez jamais le vélo en cas de surgonflage ou de sous-gonflage des pneus. Respectez les pressions recommandées, qui sont indiquées sur les flancs de chaque pneu. Ci-après le calcul des unités de mesure de pression indiquées sur les pneus : 100 kPa = 14,22 P.S.I. = 1 bar = 1 at
En cas de crevaison, remplacez toujours la chambre à air endommagée par une chambre à air avec des caractéristiques similaires. Ces caractéristiques sont indiquées sur chaque chambre à air ou sur les flancs des pneus.

CADRE ET FOURCHE

Vérifiez régulièrement que le cadre et la fourche de votre vélo sont en bon état. Les dommages subis par le cadre ou la fourche sont principalement dus à des accidents ou des chutes. N'utilisez plus un cadre ou une fourche qui seraient endommagés, sans quoi vous risqueriez de vous blesser gravement.

FOURCHE SUSPENDUE

Si votre vélo est équipé d'une fourche suspendue, suivez les instructions ci-dessous :

RÉGLAGE DE LA COMPRESSION

1. FOURCHE À SUSPENSION

L'unité de réglage de la compression de la fourche se situe dans la partie supérieure du fourreau droit. Cette fourche, équipée d'un blocage de suspension (Speed Lock), dispose d'une unité de réglage de la suspension située sur le fourreau droit. Tournez l'unité de réglage de la compression dans le sens horaire pour augmenter la rigidité de la fourche, tournez-la dans le sens anti-horaire pour réduire la rigidité de la fourche.

2. FOURCHE À SUSPENSION PNEUMATIQUE

La compression de la fourche à suspension pneumatique se règle en injectant de l'air dans la chambre à air de la fourche. La valve pour l'injection d'air se situe dans la partie supérieure du fourreau gauche. Dévissez le bouchon de la valve et injectez de l'air jusqu'à ce que la pression requise, indiquée au tableau ci-dessous, soit atteinte. Utilisez uniquement des pompes à haute pression prévues pour les fourches et dotées d'un manomètre.

Taux de pression recommandés pour le gonflage de la fourche à suspension pneumatique SR SUNTOUR:

Poids de l'utilisateur	Pression de l'air
36 kg	51 PSI
45 kg	64 PSI
54 kg	77 PSI
64 kg	91 PSI
73 kg	104 PSI
82 kg	117 PSI
91 kg	130 PSI
100 kg	143 PSI

⚠ AVERTISSEMENT IMPORTANT

La pression maximum admissible est de 150 PSI !

⚠ AVERTISSEMENT

Soyez prudent en raccordant le tuyau de la pompe à la valve d'air de la fourche, pour éviter d'endommager le filetage de la valve. Utilisez une microvalve sur la pompe sous le manomètre, pour régler la pression avec précision. Un peu d'air peut s'échapper de la valve lorsque vous déconnectez la pompe. Utilisez le manomètre pour vérifier la quantité d'air qui s'est échappée, et réinjectez cette quantité dans la fourche. Enfin, refermez la valve avec le bouchon.

BLOCAGE DE LA COMPRESSION DE LA FOURCHE - SPEED LOCK

Certaines fourches sont équipées d'un système de blocage hydraulique. Le blocage de la fourche permet de réduire les oscillations, ce qui augmente l'efficacité du pédalage lors de sprints ou de montées. L'unité de réglage du blocage de la fourche se situe dans la partie supérieure du fourreau droit. Le blocage s'effectue au moyen du levier bleu avec l'étiquette Speed Lock. Tournez le levier Speed Lock dans le sens des aiguilles d'une montre pour bloquer la fourche, tournez le compteur dans le sens des aiguilles d'une montre pour débloquer la compression, la fourche fonctionnant ensuite en mode normal.

⚠ AVERTISSEMENT IMPORTANT

Le blocage de la compression de la fourche est prévu pour être utilisé sur des terrains moins difficiles. Il est nécessaire de débloquer la fourche sur des terrains difficiles, autrement le système de blocage de la fourche pourrait être endommagé !

ENTRETIEN DE LA FOURCHE

NETTOYAGE / LUBRIFICATION - Pour que la fourche fonctionne correctement, l'entretenir régulièrement est primordial, notamment les zones de friction situées entre le fourreau intérieur et extérieur de la fourche. Le joint et la bague qui empêchent toute contamination des zones de friction ne doivent pas être endommagés et doivent protéger l'ensemble du périmètre de la zone de friction.



Nettoyez la zone coulissante du fourreau intérieur, et après chaque utilisation, nettoyez la poussière et l'humidité à l'aide d'un chiffon doux, puis lubrifiez. Servez-vous d'un détergent et d'une brosse douce pour le nettoyage de l'extérieur de la fourche. Lors du nettoyage, faites particulièrement attention à empêcher l'eau d'atteindre l'ouverture entre les fourreaux intérieurs et extérieurs. N'utilisez jamais d'appareils de nettoyage à haute pression. L'humidité et les salissures contenues dans la fourche ont un impact négatif sur son fonctionnement, les impuretés à l'intérieur de la fourche peuvent entraîner une augmentation de la friction entre les charnières et les fourreaux intérieurs et donc réduire la durée de vie des éléments de la fourche.

Suivez les instructions ci-dessus pour conserver une fourche en parfait état :

- Après chaque utilisation, nettoyez les fourreaux intérieurs, les joints et les bagues des fourreaux intérieurs pour éliminer les impuretés, la poussière, l'humidité ou la boue.
- Après 25 heures d'utilisation (ou après chaque utilisation dans des environnements extrêmes tels que de la boue ou du sable mouillé) :
 1. Lubrifiez les joints et les bagues avec de l'huile téflon.
 2. Vérifiez que toutes les vis de la fourche sont suffisamment serrées.
 3. Vérifiez le bon état des pièces de la fourche. Si vous trouvez des pièces de la fourche usagées ou endommagées, remplacez-les par des pièces identiques. N'utilisez jamais un vélo dont la fourche est endommagée.
- Nous recommandons de faire appel à un spécialiste pour l'inspection de la fourche (ENTRETIEN 1) après 50 heures d'utilisation.
- Nous recommandons de faire appel à un spécialiste pour l'inspection de la fourche (ENTRETIEN 2) après 100 heures d'utilisation.

ENTRETIEN 1 - Opérations de maintenance recommandées : inspection du fonctionnement de la fourche, nettoyage et graissage des bagues, lubrification du câble de commande à distance et du tube, vérification des caractéristiques de serrage, vérification de la pression des pneus, inspection de l'état de la fourche concentrée sur l'usure des fourreaux et l'état des pièces de la fourche.

ENTRETIEN 2 - Opérations de maintenance recommandées : ENTRETIEN 1 + démontage de la fourche, nettoyage de toutes les pièces de la fourche, lubrification des joints et des segments racleurs, graissage de la commande de verrouillage à distance, vérification de la valve de la bague et de la pression des pneus, vérification des caractéristiques de serrage.

▲ AVERTISSEMENT

Pour la lubrification de la fourche, servez-vous de lubrifiants de qualité contenant du Teflon. N'utilisez pas de lubrifiants contenant du lithium, ils risqueraient d'endommager les parties intérieures de la fourche.

Nous recommandons de consulter un spécialiste si l'entretien de la fourche nécessite l'utilisation d'outils spéciaux.

PORTE-BAGAGES

Si votre vélo n'est pas équipé d'un porte-bagages et que vous en installez un, suivez les instructions ci-dessous :

Appliquez une fine couche de graisse sur tous les filetages de vis. Ajustez les entretoises inférieures à la taille de la roue arrière lorsque le porte-bagages est équipé d'entretoises inférieures ajustables. Souvenez-vous que le porte-bagages ne doit jamais entrer en contact avec le garde-boue arrière installé sur le vélo. Fixez les entretoises inférieures avec des vis à des points spécifiques du cadre du vélo afin de lui laisser un peu de jeu. Puis ajustez la longueur des barres de soutien supérieures pour placer la plateforme de chargement du porte-bagages à l'horizontale. Une fois que le porte-bagages est à l'horizontale, fixez-le fermement à l'aide de vis. Enfin, resserrez toutes les vis du porte-bagages aux valeurs de couple de serrage recommandées. Les valeurs de couple de serrage recommandées pour les vis fixant le porte-bagages au vélo sont de 4 Nm pour les vis retenant le porte-bagages à la partie supérieure du cadre du vélo, et de 6 Nm pour les vis fixant le porte-bagages à la partie inférieure du cadre du vélo près de la zone du moyeu arrière. Vérifiez régulièrement le serrage des vis fixant le porte-bagages au cadre du vélo.

Utilisez uniquement le porte-bagages fixé à votre vélo pour le transport de bagages. Les bagages chargés sur le vélo modifient les modalités de pilotage du vélo, assurez-vous donc de toujours vérifier avant d'utiliser le vélo la façon dont la direction et les freins réagissent. Il est nécessaire de vérifier que les objets chargés sur le vélo sont bien attachés au porte-bagages, afin de bien équilibrer la charge et d'éviter tout obstacle au pédalage. Assurez-vous d'éviter tout contact entre les bagages chargés sur le porte-vélo et la roue du vélo lorsque vous roulez. Les bagages ne doivent pas recouvrir les feux arrière ou les réflecteurs installés sur le porte-bagages. Rappelez-vous que le chargement de bagages sur le vélo modifie le centre de gravité de celui-ci lorsque vous utilisez la béquille.

Si un siège enfant est monté sur le porte-bagages, vérifiez avant chaque utilisation qu'il est attaché correctement et de façon sûre. Vérifiez, avant chaque utilisation, que les sangles du siège enfant n'entrent pas en contact avec la roue du vélo, conformément au guide d'utilisation du siège enfant. Des sangles de sièges pendant de manière inappropriée peuvent se coincer dans la roue, ce qui pose des risques de blessures graves pour l'enfant et le cycliste.

Le porte-bagages n'est pas conçu pour le transport d'animaux. Ne transportez pas de personnes ou de charges trop lourdes sur le porte-bagages. Le porte-vélo n'est pas conçu pour pouvoir y fixer des chariots ou des remorques. N'apportez pas de modifications au porte-bagages. Chaque modification apportée au porte-bagages influence inévitablement les propriétés de départ du porte-vélo. Ne dépassez pas la charge maximum autorisée du porte-bagages, qui est de 25 kg. Ne dépassez pas le poids total autorisé pour le cycliste plus le bagage sur ce vélo, lorsqu'un bagage est chargé sur le porte-bagages.

Le porte-bagages monté sur ce vélo est conforme aux exigences de la norme EN14872.



ÉCLAIRAGE

Si votre vélo est équipé d'un éclairage avant et arrière, vérifiez régulièrement leur bon fonctionnement. Une ampoule en panne doit être remplacée par une ampoule neuve avec des caractéristiques identiques. Si vous n'avez aucune expérience dans le changement d'ampoule, nous vous recommandons de vous rendre chez un spécialiste.

Votre vélo est équipé d'une lampe halogène à l'avant, qui est alimentée par une dynamo montée sur le moyeu de la roue avant. Un interrupteur à deux positions est placé sur le feu avant :

- ON : éclairage permanent, même en journée
- OFF : le circuit électrique est déconnecté et le feu est éteint

Le feu arrière est relié électriquement au feu avant, ce qui implique que le fonctionnement du feu arrière est également commandé par l'interrupteur (ON/OFF).

Le feu arrière est doté d'une fonctionnalité d'éclairage appelée « Standlicht ». De petites quantités d'électricité, générées par la dynamo montée sur le moyeu avant, sont stockées dans un condensateur pendant que vous utilisez le vélo, ce qui garantit que la diode LED du feu arrière continue de s'allumer pendant 4 minutes après l'arrêt du vélo (le rechargement du condensateur nécessite de rouler quelques minutes sur le vélo à une vitesse de 20 km/h).

STABILISATEURS

Si votre vélo est équipé de stabilisateurs, ces roulettes ne sont pas livrées montées. Vous devez donc les assembler et les monter avant l'utilisation.

Le sac en plastique fourni avec les stabilisateurs inclut :

- 2 vis longues
- 6 rondelles
- 2 rondelles dentelées
- 2 écrous classiques
- 2 écrous de sécurité (avec insert en plastique)

* Monter les stabilisateurs

Procédez comme indiqué ci-dessous :

1. Faites glisser la rondelle sur la vis, puis faites glisser la roue et enfin, faites glisser une autre rondelle de l'autre côté de la roue.
2. Vissez l'écrou sur le boulon afin que la roue tourne librement.
3. La roue avec le boulon rentre dans un trou rond sur une entretoise en acier. La roue doit être à l'extérieur de l'entretoise.

4. Faites glisser la rondelle à éventail sur la vis, puis un nouvel écrou permettant d'attacher la roue à l'entretoise. Utilisez ensuite l'écrou de sécurité avec un insert plastique.
5. Utilisez deux clés de 14 mm et serrez les deux écrous l'un contre l'autre. Assurez-vous de que la roue tourne sans difficulté autour du boulon, mais sans jeu non plus.
6. Répétez la procédure pour la deuxième roue.

* Monter l'entretoise sur l'axe arrière du vélo.

Proceed as follows:

Procédez comme indiqué ci-dessous :

1. Saisissez l'entretoise avec la roue montée, puis insérez l'autre extrémité de l'entretoise dans le trou rectangulaire du support avec une extrémité fourchue en caoutchouc. Cette extrémité doit être dirigée vers le cadre du vélo et la roue doit être du côté extérieur.
2. Insérez une rondelle dans le trou rectangulaire entre le support et l'entretoise. Faites passer le support préalablement préparé avec l'entretoise dans l'axe de la roue arrière du vélo, de façon à ce que l'axe passe tous les trous, y compris la rondelle.

AVERTISSEMENT : Ne retirez pas l'écrou qui attache la roue arrière au cadre !

3. L'extrémité en caoutchouc du support de l'entretoise doit être installée sur la butée de la fourche arrière inférieure du cadre du vélo. Fixez le support sur l'axe au moyen de l'écrou avec la rondelle.
4. Répétez la procédure pour la deuxième entretoise.
5. Réglez ensuite les deux stabilisateurs à la hauteur désirée et serrez les écrous au maximum.

AVERTISSEMENT IMPORTANT :

Avant chaque utilisation, vérifiez le serrage de toutes les vis.

Lorsque le vélo est utilisé sur des voies publiques et qu'il n'est pas équipé de phares et de réflecteurs, vous devez l'équiper vous-même, conformément à la législation de votre pays.

⚠ AVERTISSEMENT IMPORTANT

Lorsque le vélo est utilisé sur des voies publiques et qu'il n'est pas équipé de phares et de réflecteurs, vous devez l'équiper vous-même, conformément à la législation de votre pays.

Portez toujours un casque lorsque vous faites du vélo !

Les blessures à la tête sont souvent provoquées par des accidents de vélo. Lors de l'achat du casque, faites attention à sa taille. Le casque doit être parfaitement ajusté à votre tête. Il ne doit pas vous faire mal ni appuyer sur votre tête. Achetez un casque équipé d'un mécanisme de fixation ajustable, qui permettra d'attacher fermement le casque sur votre tête.

**Le poids total maximum autorisé (cycliste + bagage + vélo) est de 110 kg.
Pour les vélos pour enfants, le poids total maximum autorisé (cycliste + bagage + vélo) est de 45 kg.**

Ne surchargez pas le vélo avec un poids trop important !



Les parents (ou les tuteurs) sont tenus d'expliquer aux enfants comment utiliser le vélo de façon convenable et sûre avant la première utilisation. Ils doivent en particulier leur expliquer comment utiliser les manettes de frein avant et arrière en toute sécurité et comment utiliser le freinage à rétro pédalage (torpedo).

Les parents (ou les tuteurs) doivent faire en sorte de maintenir le vélo en bon état technique et de le régler correctement. Ils doivent notamment faire attention à la hauteur de la selle et du guidon, pour une utilisation en toute sécurité. Si le vélo est équipé de roues stabilisatrices, prenez en compte le fait qu'une inclinaison trop importante du vélo (surface irrégulière, etc.) peut provoquer le basculement de celui-ci et des blessures chez l'enfant.

▲ AVERTISSEMENT

Comme tous les composants mécaniques, ce vélo est sujet à l'usure et est fortement sollicité. Les divers matériaux et éléments peuvent réagir à l'usure ou aux tensions de différentes manières. Si la durée de vie prévue d'un élément est dépassée, celui-ci peut soudainement cesser de fonctionner et entraîner des blessures chez le cycliste. Toute forme de fissure, d'éraflure ou d'altération de couleur dans les zones soumises à une forte tension est un signe que la durée de vie de cet élément est dépassée et qu'il doit être remplacé. Lorsque vous remplacez des pièces détachées du vélo, utilisez uniquement des composants d'origine.

Bonne course ! KELLYS

GARANTIE

Le revendeur garantit ce vélo pendant 24 mois à compter de la date d'achat.

CONDITIONS DE GARANTIE

La période de garantie est prolongée pour la durée du service de garantie. Au cours de la période de garantie, tous les vices de matériel, de fabrication ou de montage sont réparés sans aucun frais.

LA GARANTIE NE COUVRE PAS LES DÉFAUTS PROVOQUÉS PAR :

- L'utilisateur : les dommages du produit dus à un montage non professionnel (insertion insuffisante de la tige de selle dans le cadre, de la potence dans la fourche, serrage insuffisant des pédales dans les bras de manivelle), un mauvais usage ou une absence d'entretien (bras de manivelle qui se détache de l'arbre du pédalier, stockage inapproprié), les dommages provoqués par un accident, une réparation non professionnelle, une mauvaise utilisation du vélo, les dommages provoqués par le remplacement des pièces d'origine, les autres interventions techniques sur le cadre du vélo ;
- L'usure normale des éléments du vélo en caoutchouc (pneus, chambre à air, plaquettes de frein, joints en caoutchouc) ;
- L'usure normale des joints et bagues en caoutchouc des unités de suspension du vélo ;
- Les dommages mécaniques - une usure due à l'utilisation normale du vélo (usure de la chaîne, des pignons, des poignées, éraflures sur la peinture).

▲ AVERTISSEMENT

Le revendeur est tenu de vérifier le bon fonctionnement de toutes les pièces du vélo. Le fabricant ne peut être tenu responsable pour toute blessure, dommage ou panne provoqués par un mauvais montage ou entretien, après l'expédition du produit, qui voudrait dire que l'entretien réalisé par le revendeur avant la vente a été insuffisant.

Le bon de garantie est un accessoire fourni avec un produit disposant d'un numéro de série spécifique. Dans votre intérêt, veuillez conserver ce bon de garantie.

EXTENSION DE GARANTIE SUR LES CADRES DE VÉLO

La société KELLYS BICYCLES s.r.o. offre pour le cadre du vélo acheté, après l'expiration de la période de garantie légale de 24 mois, une extension de garantie à l'acheteur d'origine indiqué dans le certificat de garantie, d'une période de 36 mois, mais dans un maximum de 60 mois après la date d'achat du vélo par l'acheteur d'origine indiqué dans le certificat de garantie (désignée ci-dessous sous le nom de « Extension de garantie »), et cela conformément aux conditions ci-dessous :

- L'acheteur d'origine indiqué dans ce certificat de garantie doit être une personne physique, ayant acheté le vélo pour ses loisirs personnels (et non à des fins professionnelles ou pour une autre activité lucrative ou à des fins de course) et l'utilisant pour ses loisirs personnels. Cette extension de garantie ne peut être cédée à une autre personne. Si l'acheteur original cède la propriété du vélo à une autre personne, l'extension de garantie prend fin.
- Le vélo doit être enregistré dans le système de la société KELLYS BICYCLES s.r.o., sur le site internet www.kellysbike.com au cours des 60 jours suivants l'achat et les données enregistrées doivent être identiques à celles figurant sur le certificat de garantie du vélo.
- Pour effectuer une réclamation portant sur la garantie, l'acheteur d'origine envoie le certificat de garantie original dûment rempli, ainsi que la facture originale d'achat du vélo,
- Au cours de l'intégralité de la période de garantie, y compris la période d'extension de garantie, le vélo fera l'objet d'un contrôle technique annuel et régulier dans un atelier de vélo et le certificat de garantie devra mentionner ces contrôles, le premier contrôle de garantie devant être effectué après avoir parcouru 100 km. L'acheteur (l'acheteur d'origine) prend en charge le coût des pièces, ce qui comprend l'usure normale provoquée par l'utilisation du vélo, qu'il sera nécessaire de remplacer au cours des contrôles de garantie et des travaux d'entretien en rapport avec ceux-ci.
- La combinaison de couleurs du vélo pour lequel une réclamation de garantie est déposée ne doit pas avoir été modifiée et le cadre faisant l'objet d'une réclamation ne doit pas être envoyé séparément (démonté). Les pièces ou les ensembles de pièces, s'ils sont changés au cours de l'utilisation du vélo, doivent être conformes aux caractéristiques d'origine du vélo.



- L'objet de l'extension de garantie concerne uniquement la structure du cadre et non sa finition.
- L'acheteur (l'acheteur d'origine) prend en charge les coûts des pièces du vélo, qu'il est nécessaire de remplacer suite aux modifications des paramètres du tube du cadre remplacé ainsi que les coûts des travaux d'entretien en rapport avec cela.
- L'extension de garantie ne concerne pas les cadres en carbone, et pour les cadres suspendus, l'extension de garantie ne concerne pas le système de suspension arrière, ni les éléments de suspension mobiles (leviers, axes).

Le postulat inévitable pour l'obtention du droit à l'extension de garantie du cadre est que toutes les conditions mentionnées ci-dessus soient remplies, sans exception. Dans le cas où l'une des conditions énoncées ci-dessus n'est pas remplie, et ce même partiellement, les droits offerts par l'extension de garantie du cadre du vélo ne prendront pas effet.

Le fabricant garantit, pendant la période d'extension de garantie, de changer le cadre du vélo, dont la cause du défaut est un vice matériel ou de production, à ses propres frais. Le fabricant déclare expressément qu'au cours de la période d'extension de garantie, tout autre droit, hormis la réclamation d'un échange du cadre du vélo, en vertu des conditions énoncées dans le certificat de garantie dans le chapitre « Extension de garantie pour le cadre du vélo », est à la charge de l'acheteur et le fabricant fournit tous les autres droits avec l'extension de garantie. En raison d'une disponibilité limitée du modèle original du cadre demandé, le délai de livraison du nouveau cadre peut être supérieur à 30 jours, le fabricant étant dans l'obligation de le livrer dans le plus court délai possible. Le fabricant se réserve le droit de fournir un cadre de la production actuelle, avec des caractéristiques techniques similaires et de même qualité, mais pas de la même couleur. La personne à contacter pour une réclamation d'extension de garantie est le revendeur du vélo. Le revendeur est en droit de décider si la réclamation est acceptée et comment elle est réglée.

Cette période d'extension de garantie exceptionnelle est un acte volontaire de la part de la société KELLYS BICY-CLES s.r.o. et tout règlement du Code Civil ou toute autre disposition légale communément établie s'y applique, mais seules les conditions énoncées dans ce certificat de garantie, dans le chapitre « Extension de garantie pour le cadre du vélo » sont valides. Les droits découlant de l'extension de garantie du cadre du vélo prennent fin s'ils ne sont pas exercés au cours de la période d'extension de garantie énoncée ci-dessus.



Vážený zákazníku,

děkujeme Vám, že jste si vybral kolo KELLYS. Aby jste byl s Vaším kolem spokojen a jeho používání bylo bezpečné, přečtete si prosím tento návod. Pomůže Vám seznámit se s Vaším kolem.

Prodejce, který Vám toto kolo prodal, bude zabezpečovat a jeho záruční prohlídky a opravy.

ÚČEL POUŽÍVÁNÍ

Kolo je určeno k jízdě po veřejných městských komunikacích a cestách s kvalitním asfaltovým povrchem. Jestliže budete kolo používat k provozu na cestách a nebude vybaveno osvětlením a odrazkami, musíte ho jimi dodatečně vybavit, podle předpisů platných ve vaší zemi.

NASTAVENÍ POLOHY SEDLA A ŘÍDÍTEK

Všechny funkční části kola jsou nastavené od výrobce a zkontrolované Vaším prodejcem, proto jej můžete používat hned po zakoupení. Před použitím kola upravte jen polohu sedla a říditek. Sedlo i řídítka nastavte tak, aby poskytovaly maximální pohodlí, ale současně bezpečně ovládání brzdících a řadících prvků kola.

SEDLO

NASTAVENÍ VÝŠKY SEDLA

Sedněte si na kolo, kliku dejte do polohy co nejnižší k zemi. Nohu položte na pedál tak, aby se pata opřela o pedál. Při správném nastavení sedla by noha měla být natažena a mírně pokrčena v kolenu. Pokud by jste sedlo měli nastavené příliš vysoko, budete nadměrně zatěžovat svaly nohou a zad. Nízko nastavené sedlo způsobuje nadměrné zatížení kolena a svalů stehenního svalu.

NASTAVENÍ POLOHY SEDLA A ÚHEL SEDLA

Nejvhodnější polohou-úhlem sedla je poloha rovnoběžná se zemí. Vyzkoušejte několik poloh sedla a nakonec zvolte takovou polohu, která Vám bude nejlépe vyhovovat. Sedlo lze také posunout dopředu, či dozadu. Úhel a posunutí sedla nastavíte šroubem na zámku sedlovky. Šroub uvolněte, sedlo posuňte dopředu nebo dozadu, nastavte vhodný úhel a šroub dotáhněte. Zkontrolujte dotažení šroubu.

▲ DŮLEŽITÉ UPOZORNĚNÍ

Na sedlové trubce je vyznačena značka-ryška, která označuje minimální zasunutí sedlovky do rámu. Tato značka minimálního zasunutí sedlové trubky do rámu nesmí být viditelná! Nikdy neupevňujte sedlovou trubku nad tuto značku! Rychloupínací mechanismus sedlovky musí být utažen tak, aby se sedlovka v rámu nedala otáčet. Páčkou rychloupínače pohybněte jen do stran v polohách otevřít (OPEN) nebo uzavřít (CLOSE). Uzamknutým rychloupínačem neotáčejte, může dojít k jeho poškození!

Doporučené kroutící momenty:

šroub M8 na zámek sedlové trubky	20 - 25 Nm*
šroub M5 na zámek sedlové trubky	10 - 12 Nm*
šroub M8 na zámek sedlové trubky v rámu	25 Nm*
šroub M5 na zámek sedlové trubky v rámu	6 - 8 Nm*

*Dodržujte tyto doporučené hodnoty, pokud nejsou na výrobku uvedeny jinak.

PŘEDSTAVEC A ŘÍDÍTKA

Zkontrolujte, jaký typ představce je použit na Vašem kole.

PŘEDSTAVEC BEZ ZÁVITU (PŘEDSTAVEC A-HEAD)

Tento typ představce se upevňuje na krk vidlice a zajišťuje se pomocí 2 imbusových šroubů. Výška představce a říditek se nastavuje pomocí kroužků, které se vkládají mezi představec a hlavové složení, případně výměnou představce za představec s jiným sklonem. Představcem a-head se zároveň nastavuje i vůle hlavového složení.

Uvolněte 2 imbusové šrouby na objímce představce, které zajišťují představec na vidlici a také šroub hlavového složení. Utažením nebo povolením tohoto šroubu nastavíte vůli hlavového složení tak, aby se vidlice otáčela zlehka, ale aby hlavové složení nemělo vůli. Jako první utáhněte šroub hlavového složení. Nyní nastavte směr představce a představec utáhněte 2 imbusovými šrouby na objímce představce.

Doporučené kroutící momenty:

šroub M5 na objímku představce	6 - 8 Nm*
šroub M6 na objímku představce	15 Nm*
šroub M5 na objímku říditek	6 - 8 Nm*

*Dodržujte tyto doporučené hodnoty, pokud nejsou na výrobku uvedeny jinak.

PŘEDSTAVEC SE ZÁVITEM:

Tento představec je zasunut do krku vidlice a ve vidlici je upevněn dlouhým šroubem a maticí, která má tvar šikmého kuželu. Když chcete nastavit výšku nebo směr představce, uvolněte dlouhý šroub a představcem pootočte. Pokud se představec neuvolní, klepněte po šroubu gumovou paličkou.

▲ DŮLEŽITÉ UPOZORNĚNÍ

Na představci je vyznačena značka-ryška, která označuje minimální zasunutí představce do krku vidlice. Tato značka minimálního zasunutí představce do vidlice nesmí být viditelná! Nikdy neupevňujte představec nad tuto značku!

Doporučené kroutící momenty:

šroub M6 na objímku představce	20 Nm*
šroub M6 na objímku říditek	20 Nm*

*Dodržujte tyto doporučené hodnoty, pokud nejsou na výrobku uvedeny jinak.





POPIS KOLA



TREKKING

CITY



ÚDRŽBA KOLA

Aby Vaše kolo spolehlivě plnilo svou funkci, chtěli bychom Vám připomenout, že jeho používání vyžaduje údržbu. Pravidelně kontrolujte, jestli jsou matice a šrouby dostatečně dotaženy.

KLIK Y PEDÁLY

Po prvních asi 20 km kliky dotáhněte, taktéž i pedály ke klikám. Zkontrolujte, jestli jsou šrouby převodníků také pevně dotaženy.

▲ DŮLEŽITÉ UPOZORNĚNÍ

Zanedbání kontroly dotažení klik na čtyřhran osy středového složení má za následek postupné uvolňování klik na ose a neopravitelné poškození kliky. Závada se dá odstranit jen výměnou klik. Případnou demontáž a výměnu klik svěřte odbornému cykloservisovi. Pedály musí být dotaženy ke klikám napevno t.j. na doraz tak, aby se osazení pedálové osy opřelo o kliku. Dotažení pedálů je potřeba pravidelně kontrolovat. V opačném případě dochází k uvolnění osy pedálu ze závitu kliky a k postupnému poškození závitu. Takto způsobené závady nebudou uznány v rámci případného reklamčního řízení!

MONTÁŽ PEDÁLŮ

Pedály jsou zpravidla označeny písmeny R – pravý pedál a L – levý pedál na ose každého pedálu.

1. Před montáží závít na pedálech i v klikách namažte mazivem.
2. Našroubujte otáčením vpravo pravý pedál (R) do závitu pravé kliky (kliky s převodníky). Postupujte opatrně a dbejte na to, aby jste nepoškodili závít!
3. Našroubujte otáčením vlevo levý pedál (L) do závitu levé kliky.
4. Utáhněte napevno klíčem č.15. Přesvědčte se, jestli se osazení pedálové osy opřelo o kliku.

STŘEDOVÉ SLOŽENÍ

Středové složení se musí otáčet bez tření a vůle. Pravidelně kontrolujte, jestli jsou obě misky středového složení v rámu napevno utaženy a že jsou ložiska dostatečně namaženy mazivem.

HLAVOVÉ SLOŽENÍ

Hlavové složení musí být dostatečně dotaženo a všechny části musí do sebe správně zapadat. Jestliže má hlavové složení vůli, postupujte následovně:

1. Uchopte horní kužel (3) a uvolněte dalším klíčem pojistnou matici (1).
2. Utáhněte horní kužel tak, aby hlavové složení nemělo vůli, ale aby se vidlice otáčela zlehka.
3. Opět uchopte horní kužel a dotažením pojistné matice hlavové složení zajistíte.

▲ UPOZORNĚNÍ

Přesvědčte se před jízdou, že vidlice Vašeho kola se v hlavovém složení otáčí zlehka ale bez vůle!

HLAVOVÉ SLOŽENÍ (ZÁVITOVÉ)



HLAVOVÉ A-HEAD SLOŽENÍ (BEZ ZÁVITU)



HLAVOVÉ A-HEAD SLOŽENÍ (BEZ ZÁVITU)

Vůli hlavového a-head složení vymežete utažením imbusové šroubu na zámku hlavového složení (1). Nejprve uvolněte imbusové šrouby na objímce představce.

Před utažením zkontrolujte:

- jestli jednotlivé části hlavového složení do sebe správně zapadají
 - jestli je krik vidlice správně osazen v hlavovém složení
- Nakonec dotáhněte imbusové šrouby na objímce představce - tím je hlavové a-head složení zajištěno.

▲ UPOZORNĚNÍ

Před jízdou zkontrolujte, jestli jsou imbusové šrouby na objímce představce pevně dotaženy!



Pro zachování správné funkce hlavového složení vašeho kola je nutné pravidelně (dle frekvenci ježdění) hlavové složení promazat odpovídajícím mazacím tukem. Rozebrání a opětovné složení a dotažení hlavového složení tak, aby se zachovala lehkost chodu ložisek, vyžaduje určitou zkušenost – doporučujeme se proto obrátit na odborný servis.

ŘADÍCÍ SYSTÉM

Řadící systém se skládá z řadících pák (řadících otočných rukojetí), ovládacích lanek, přesmykače a měniče, středových převodníků, pastorků zadního náboje a řetězu. Je nastaven od výrobce, proto do systému zbytečně nezasahujte! Převody přefazujete jen při šlapání vpřed. Nikdy neřaďte násilím! Jeho funkčnost závisí hlavně na lehkém chodu řídících lanek v bowdenech a převodového systému (pastorky, převodníky, řetěz). Řadící systém udržujte v čistotě, lanka promazávejte olejem s přísadou teflonu, která je chrání proti korozi, zabezpečuje hladký chod lanek a prodlužuje tím jejich životnost.

MĚNIČ

Měnič ovládáte pravou řadící páčkou (pravou řadící otočnou rukojetí). Přefazuje řetěz na pastorcích zadního náboje a tím mění převodový poměr mezi středovými převodníky a pastorky. Během provozu může dojít k rozladění řadících systému.

• NASTAVENÍ DOLNÍHO DORAZU

Zařaďte na nejmenší pastorek. Uvolněte zajišťovací šroub měniče, a tím uvolníte i řadící lanko. Otáčením šroubu pro dolní doraz (H), nastavte vodící kladku měniče pod vnější hranu nejmenšího pastorku. Řadící lanko vložte do drážky pod zajišťovacím šroubem měniče, napněte ho (uchycením do kleští) a šroub utáhněte.

• NASTAVENÍ HORNÍHO DORAZU

Zařaďte na největší pastorek. Otáčením šroubu pro horní doraz (L) nastavte vodící kladku měniče tak, aby se dostala pod střed největšího pastorku. Přezkoušejte přefazením řetězu na všech převodech.

MĚNIČ

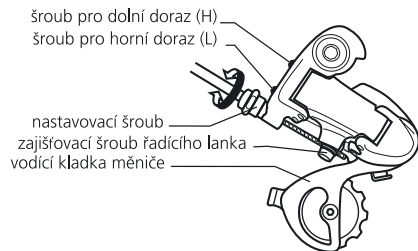

• VYLADĚNÍ MĚNIČE

Nadzvedněte zadní kolo a otáčejte klikama. Nastavovacím šroubem měniče (vede jím bowden s lankem do měniče) otáčejte tak dlouho, dokud nedocílíte hladký chod řetězu bez rušivých zvuků.

▲ DŮLEŽITÉ UPOZORNĚNÍ

Před jízdou zkontrolujte správné nastavení dorazů měniče. Při uvolnění horního dorazu může kladka měniče zachytit výplet kola, což má za následek kromě poškození výpletu a měniče i nebezpečí vážného úrazu.

PŘESMYKAČ

Přesmykač ovládáte levou řadící pákou (levou řadící otočnou rukojetí). Mění převodový poměr přesouváním řetězu na středových převodnících. Pro správnou funkčnost musí být vodítko přesmykače, kterým řetěz prochází, umístěno rovnoběžně s převodníky. Řadící lanko musí být napnuté. Používáním může dojít k uvolnění lanka a rozladění řadícího systému přesmykače.

• NASTAVENÍ DOLNÍHO DORAZU

Jestliže řetěz padá z nejmenšího převodníku - vodítko přesmykače je příliš blízko k rámu kola. Šroubem dolního dorazu otáčejte vpravo.

• NASTAVENÍ HORNÍHO DORAZU

Jestliže řetěz padá z největšího převodníku - vodítko přesmykače je příliš daleko od rámu kola. Šroubem horního dorazu otáčejte vpravo. Správnou funkci řazení přezkoušejte přefazením řetězu na všech převodech řadícího systému.

• VYLADĚNÍ PŘESMYKAČE

Vůli řadícího lanka odstraníte uvolněním zajišťovacího šroubu přesmykače a napnutím lanka (uchycením do kleští). Zajišťovací šroub potom utáhněte. Přezkoušejte jeho funkčnost.

PŘESMYKAČ

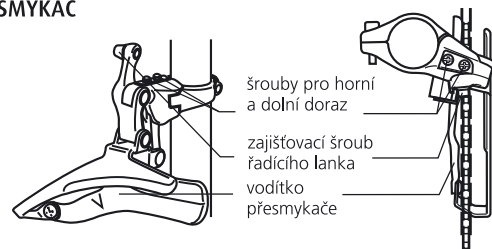

ŘETĚZ

Řetěz přenáší sílu z pedálů na zadní kolo. Je to jedna z nejmáhaných součástek Vašeho kola, proto údržbě řetězu věnujte zvýšenou pozornost. Správné napnutí řetězu zabezpečuje zadní měnič. U kol bez měniče převodu správné napnutí řetěze zabezpečíte posunutím zadního kola ve vidlici. Řetěz pravidelně čistěte od mechanických nečistot jako je prach nebo bláto a promazávejte mazivem, které na sebe neváže prach a ostatní nečistoty - prodloužíte tím životnost řetězu. Na mazání řetězu doporučujeme používat teflonový olej - vhodný mazací prostředek vám doporučí váš prodejce. Ježděním dochází k postupnému natahování článků řetězu. Opatřebovaný nebo poškozený řetěz může následně poškodit pastorky a převodníky. Pokud používáte Vaše kolo v terénu pravidelně, hlavně ve vlhkém a blátivém prostředí, po naježdění asi 1000 km je potřeba vyměnit řetěz za nový.

BRZDOVÝ SYSTÉM

Brzdový systém, který je sestaven z brzdových pák, lanek a bowdenů, přední a zadní brzdové čelisti, brzdových gumíček, je jednou z nejdůležitějších součástí Vašeho kola. Pravá brzdová páka ovládá zadní brzdovou čelist, levá brzdová páka ovládá přední brzdovou čelist. Kolo vybavené zadní protišlapací brzdou zabrzdíte tak, že nohou zatlačíte na pedál proti směru jízdy (směrem dozadu). Brzdy jsou nastaveny od výrobce, proto pokud to není potřeba, vzhledem k Vaší bezpečnosti do brzdového systému nezasahujte! Pravidelně kontrolujte opotřebení třecích ploch, brzdové gumíčky a ráfky udržujte v čistotě. Při rozladění brzdového systému musíte brzdy znovu nastavit, popřípadě se obraťte na odborný cykloservis.

BRZDOVÉ LANKA

Brzdové lanka musí být správně napnutá - jen tak bude brzdový systém Vašeho kola účinný. Brzdová lanka se nastavují nastavovacím šroubem na brzdové páce. Lanka a bowdeny promazávejte teflonovým olejem, který zabezpečuje hladký chod lanek. Na ukončení lanek použijte koncovky, zabráníte tak rozpletení lanka a tím jeho poškození. Pokud je lanko poškozené nebo opotřebené, vyměňte ho.

NASTAVENÍ BRZD

Brzdové gumíčky by měly být u brzd typu V ve vzdálenosti 1mm od ráfku kola.

▲ UPOZORNĚNÍ

Brzdové gumíčky se nesmí dotýkat pláště – jinak by došlo k prodření pláště! Kontrolujte jejich opotřebení a když je potřeba, vyměňte je.

1. Uvolněte pojistnou matici nastavovacího šroubu na brzdové páce. Když je potřeba brzdové gumíčky přiblížit blíže k ráfku, nastavovacím šroubem otáčejte směrem vlevo - ven ze závitů. Zajistěte pojistnou maticí.
2. Jestliže je brzdové lanko příliš volné, otáčejte nastavovacím šroubem na brzdové páce směrem vpravo - dovnitř závitů. Uvolněte imbusový šroub, kterým je utáhnuté a zajistěné lanko v brzdové čelisti. Lanko napněte tak, aby brzdové gumíčky byly ve správné poloze vůči ráfku. Šroub na brzdové čelisti dotáhněte napevno a zkontrolujte nastavení brzd.

▲ DŮLEŽITÉ UPOZORNĚNÍ

Věnujte zvýšenou pozornost brzdění za mokra - brzdná dráha Vašeho kola se prodlouží! Před každou jízdou se přesvědčte, jestli je brzdový systém Vašeho kola dokonale funkční.

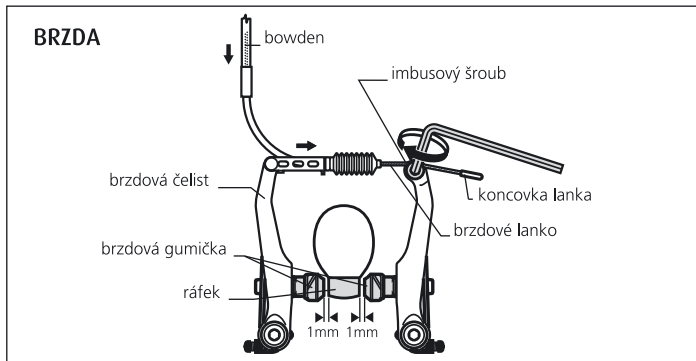
**PŘEDNÍ A ZADNÍ KOLO**

Jestliže je zajištění kol Vašeho kola ve vidlici nebo v rámu provedeno koncovými maticemi, je potřebné kvůli bezpečnosti tyto matice dostatečně utáhnout. **V případě zajištění kol rychloupínacím táhlem, před jízdou vždy zkontrolujte, jestli je kolo bezpečně zajištěno, t.j. páčka rychloupínacího mechanismu musí být v poloze uzavřít (CLOSE).** Rychloupínací mechanismus umožňuje snadnou a rychlou montáž a demontáž kol bez nářadí. Před jízdou zkontrolujte, jestli je kolo ve vidlici vystředěné. Matici rychloupínacího mechanismu utáhněte tak, aby páčka uzávěru při zavírání kladla odpor. Když se uzavře rychloupínací mechanismus do zajištěné polohy, musí stlačit konce vidlice. **Páčkou rychloupínacího mechanismu pohybujte jen do stran, v polohách otevřít nebo uzavřít. V žádném případě uzavřeným rychloupínacím neotáčejte, můžete ho poškodit!**

Doporučené krouticí momenty:

koncová matice M10 na osu náboje kola

30 - 40 Nm



Náboje kol pravidelně kontrolujte, hlavně po jízdě ve vlhkém a blátivém prostředí. Osa náboje by se měla otáčet bez jakéhokoliv tření a vůle. Pokud tomu tak není, ani po nastavení pomocí kuželů a pojistných matic osy, je potřeba náboj rozebrat, vyčistit kluzné dráhy kuliček a kuličky samotné, namazat novým vhodným mazivem, zpětně náboj složit a nastavit. Pokud nemáte zkušenosti s demontáží nábojů, vzhledem ke složitosti tohoto úkonu, doporučujeme Vám obrátit se na odborný cykloservis.

RÁFKY

Před jízdou zkontrolujte, jestli jsou kola správně vycentrována a ráfky nejsou poškozeny. Používáním, popřípadě nárazem, můžou vzniknout na ráfku rýhy a praskliny. Taktéž brzděním se opotřebují boční plochy ráfku. Ráfky jsou vybaveny bezpečnostním systémem, který indikuje deformaci boční stěny ráfku. Znakem opotřebení je vyhnutá boční stěna ráfku, která způsobuje samovolné brzdění. Jízda na takto poškozeném ráfku je nebezpečná - takto poškozený ráfek vyměňte!

PLÁŠTĚ

Nikdy nejezděte na podhuštěných nebo přehuštěných pláštích. Dodržujte hodnoty doporučeného huštění, které jsou uvedeny na bočních stěnách každého pláště. Přepočít měřících jednotek tlaku uvedených na pláštích: 100kPa = 14,22 P.S.I. = 1 bar = 1 at
V případě defektu, vyměňte poškozenou duši za novou, vždy se stejnými parametry - rozměry jsou uvedeny na každé duši, nebo na bočních stěnách pláště.

RÁM A PŘEDNÍ VIDLICE

Pravidelně kontrolujte, jestli rám a vidlice Vašeho kola nejsou poškozeny. K poškození rámu nebo vidlice (ohnutí nebo prasknutí trubek či svárů) dochází hlavně při pádech. Takto poškozený rám nebo vidlici nadále nepoužívejte, riskujete vážny úraz!

ODPRUŽENÁ VIDLICE

Jestliže máte na Vašem kole odpruženou vidlici, postupujte následovně:

NASTAVENÍ TVRDOSTI PRUŽENÍ

1. PRUŽINOVÁ VIDLICE

Jednotka pro nastavení tvrdosti odpružené vidlice je umístěna v horní části pravé nohy vidlice. U odpružené vidlice, která je vybavena uzamykáním pružení (Speed Lock), jednotka pro nastavení tvrdosti se nachází na levé noze vidlice. Postupným otáčením ve směru hodinových ručiček nastavíte vyšší tvrdost vidlice, otáčením proti směru hodinových ručiček se tvrdost vidlice snižuje.

2. VZDUCHOVÁ VIDLICE

Tvrdost pružení vzduchových vidlic se nastavuje nahustěním vzduchu do vzduchové komory vidlice. Ventil pro hustění vzduchu se nachází v horní části levé nohy vidlice. Odšroubujte kryt ventilu a speciální

vysokotlakovou pumpou na vidlice s manometrem, nahustěte potřebný tlak podle tabulky.

Doporučené hodnoty tlaku pro hustění vzduchové vidlice SR SUNTOUR:

hmotnost jezdce	tlak vzduchu
36 kg	51 PSI
45 kg	64 PSI
54 kg	77 PSI
64 kg	91 PSI
73 kg	104 PSI
82 kg	117 PSI
91 kg	130 PSI
100 kg	143 PSI

▲ DŮLEŽITÉ UPOZORNĚNÍ

Maximální povolený tlak je 150 PSI!

▲ UPOZORNĚNÍ

Při našroubování hadičky pumpy na vzduchový ventil vidlice postupujte opatrně tak, aby jste nepoškodili závit ventilu. Pro přesné nastavení tlaku vzduchu použijte mikroventil, který je na pumpě umístěn pod manometrem. Při uvloňování hadičky pumpy může z ventilu uniknout malé množství vzduchu. Manometrem zkontrolujte, kolik vzduchu uniklo a vzduch do vidlice znovu dohustěte. Nakonec ventil uzavřete krytem.

UZAMKNUTÍ PRUŽENÍ VIDLICE - SPEED LOCK

Některé vidlice mají hydraulický systém uzamknutí pružení vidlice. Uzamknutí vidlice umožňuje redukovat pohupování vidlice při šlapání do pedálů a tím dosáhnout efektivnějšího šlapání při výjezdech do kopce nebo při sprintu. Nastavovací jednotka pro uzamknutí pružení vidlice se nachází v horní části pravé nohy vidlice. Uzamknutí se ovládá modrou páčkou s označením Speed Lock. Otočením ve směru hodinových ručiček se pružení vidlice uzamkne, otočením proti směru hodinových ručiček se pružení odblokuje a vidlice bude pracovat v normálním režimu.

▲ DŮLEŽITÉ UPOZORNĚNÍ

Uzamknutí pružení vidlice je určené hlavně pro jízdu v méně náročném terénu. Při jízdě v náročném terénu je potřebné vidlici odblokovat, jinak může dojít k poškození systému uzamykání vidlice!

**ÚDRŽBA VIDLICE**

ČISTĚNÍ / MAZÁNÍ - pro správnou činnost vidlice je důležitá pravidelná údržba, hlavně třecích ploch mezi vnitřními a vnějšími nohami vidlice. Prachovka a těsnění, které zabraňují přístupu nečistot k třecím plochám, nesmí být porušené a musí chránit třecí plochu po celém obvodu. Kluzné plochy vnitřních noh udržujte v čistotě, po každé jízdě prach nebo vlhkost očistěte jemnou utěrkou a promažte. Na vnější čistič vidlice používejte saponátový roztok a jemný kartáč. Dbejte, aby se při čišťení vidlice voda nedostala do mezery mezi vnitřními a vnějšími nohami. Na čišťení nikdy nepoužívejte vysokotlakové čističe! Vlhkost a nečistoty uvnitř vidlice mají nepříznivý vliv na její činnost, nečistoty ve vidlici způsobují větší tření mezi pouzdry a vnitřními nohami vidlice a tím snižují životnost jednotlivých dílů vidlice.

Pro zachování dokonalé činnosti vidlice dodržujte následné pokyny:

- Po každé jízdě očistěte vnitřní nohy vidlice, prachovky a těsnění vnitřních noh vidlice od nečistot jako je prach, vlhkost nebo bláto.
- Každých 25 hodin provozu (nebo vždy po jízdě v extrémních podmínkách ve vlhkém prostředí jako je bláto, vlhký písek):
 1. Prachovky a těsnění promažte teflonovým olejem.
 2. Zkontrolujte, zda jsou všechny šroubky vidlice dostatečně utáhnuté.
 3. Zkontrolujte, zda nejsou poškozené některé části vidlice. Pokud zjistíte, že některé části vidlice jsou opotřebované nebo poškozené, vyměňte je za nové originální díly. Na poškozené vidlici nikdy neježděte!
- Každých 50 hodin provozu - doporučujeme provést servis vidlice v odborném servisu (SERVIS 1)
- Každých 100 hodin provozu - doporučujeme provést servis vidlice v odborném servisu (SERVIS 2)

SERVIS 1 - doporučené servisní úkony: kontrola vidlice, čišťení a promazání pouzder, promazání kabeláže ovládní zamýkání vidlice, kontrola kroutcích momentů, kontrola tlaku vzduchu, kontrola stavu vidlice - opotřebování noh, poškození částí vidlice.

SERVIS 2 - doporučené servisní úkony: SERVIS 1 + rozebrání vidlice, vyčišťení všech částí vidlice, promazání prachovek a těsnících kroužků, promazání ovládní pro uzamykání vidlice, kontrola těsnění vzduchového ventilu a tlaku vzduchu, kontrola utahovacího momentu.

▲ UPOZORNĚNÍ

Na mazání vidlice používejte teflonový olej a maziva s obsahem teflonu. Nepoužívejte maziva obsahující litium, mohou poškodit některé vnitřní části vidlice. V případě servisního úkonu, který vyžaduje použití speciálního nářadí, jako je např. demontáž vidlice, výměna pouzder vidlice a pod., Vám doporučujeme obrátit se na odborný cykloservis.

NOSIČ ZAVAZADEL

Pokud nosič zavazadel na kolo není součástí vybavení kola a montujete ho na vaše kolo dodatečně, postupujte při montáži následovně:

Na závity šroubů naneste tenkou vrstvu vazelíny. V případě nastavitelných spodních vzpěr nosiče, přizpůsobte délku těchto vzpěr velikosti kola. Dbejte na to, aby se nosič svou konstrukcí nedotýkal blatníku, namontovaného na zadním kole. Zajistěte spodní vzpěry šroubky v místech na rámu tak, aby se ještě dala měnit poloha nosiče. Následně nastavte délku horních úchyť tak, aby byl nosič ve vodorovné poloze a zajistěte šroubky. Na závěr dotáhněte všechny šroubky doporučeným kroutcím momentem. Doporučený kroutcí moment pro šroubky připevňující nosič v horní části zadní stavby rámu je 4 Nm, pro šroubky připevňující nosič k dolní části zadní stavby rámu je 6 Nm. Pravidelně kontrolujte, zda je nosič na vašem kole dostatečně upevněn a zda jsou šroubky připevňující nosič k rámu kola pevně přitažené.

Na převoz zavazadel používejte výhradně nosič, kterým je vaše kolo vybavené. Kolo zatížené zavazadlem může mít jiné jízdní vlastnosti, proto před jízdou vždy zkontrolujte, jak se kolo ovládá a brzdí. Zkontrolujte, zda zavazadlo na nosiči je dostatečně upevněné, zda je rovnoměrně rozmístěné a neprekáží v pohybu při šlapání. Dbejte na to, aby se žádná část zavazadla, upevněného na nosiči, nedotýkala otáčejícího se kola. Stejně tak zavazadlo nesmí zakrývat zadní osvětlení, případně odrazky namontované na nosiči. Při používání stojanu na kolo myslte na to, že zavazadlo uložené na nosiči mění těžiště kola.

Pokud vozíte na nosiči dětskou sedačku, zkontrolujte před každou jízdou, zda je dětská sedačka k nosiči pevně připevněná. Přesvědčte se před každou jízdou - v souladu s návodem na používání od výrobce dětské sedačky - že z dětské sedačky nevisí žádné popruhy, které by se při jízdě mohly dostat do výpletu kola a způsobit zranění dítěte.

Nosič zavazadel na kolo není určen na převoz zvířat. Nepřevázejte na nosiči osoby ani žádný nadrozumný náklad. Nosič na kolo taktéž není konstruován na připojení jakéhokoliv přívěsu. Nezasahujte do konstrukce nosiče - každá změna konstrukce nosiče oslabuje jeho původní funkci.

Maximální nosnost nosiče je 25 kg. Nepřekračujte při zatížení nosiče tuto maximální nosnost. Taktéž při zatížení nosiče zavazadlem respektujte maximální přípustnou celkovou hmotnost jezdce spolu se zavazadlem pro dané kolo.

Tento nosič na kolo odpovídá normě EN14872.





OSVĚTLENÍ

Pokud je Vaše kolo vybaveno předním a zadním osvětlením, pravidelně kontrolujte, zda osvětlení funguje správně. Nefunkční - spálenou žárovku vyměňte vždy za novou se stejnými parametry. Pokud nemáte zkušenosti s výměnou žárovek, doporučujeme Vám obrátit se na odborný cykloservis.

Vaše kolo je vybaveno předním halogenovým osvětlením, které je napájeno dynamem integrovaným v předním náboji kola. Přepínač umístěný na zadní straně předního osvětlení má dvě polohy:

- ON: osvětlení svítí permanentně i během denního světla
- OFF: v této poloze je elektrický obvod rozpojen a osvětlení nesvítí

Na přední osvětlení je elektricky napojeno zadní osvětlení, takže přepínačem (ON/OFF) je ovládána i funkce svícení zadního osvětlení.

Zadní osvětlení je vybaveno funkcí svícení během stání "Standlicht", kdy malé množství energie, které generuje dynamo integrované v předním náboji, je ukládáno během jízdy v kondenzátoru zadního osvětlení a zajišťuje při zastavení kola svícení LED-diody v zadním osvětlení po dobu 4 minut (na další nabití kondenzátoru stačí několik minut jízdy rychlostí 20 km/h).

POMOCNÉ KOLEČKA

Pokud je vaše kolo vybaveno pomocnými kolečky, ty jsou pro toto kolo dodávány v rozloženém stavu. Před používáním je proto nutné poskládat je a namontovat.

Plastový sáček přibaleny k držákům pomocných koleček obsahuje:

- 2 ks dlouhý šroub
- 6 ks podložka
- 2 ks vějířová podložka
- 2 ks obyčejná matice
- 2 ks bezpečnostní matice (matice s plastovou vložkou)

* Montáž kolečka

Postupujte následovně:

1. Na šroub nasuňte podložku, pak kolečko a z druhé strany kolečka další podložku.
2. Na šroub našroubujte matici tak, aby se kolečko volně otáčelo.
3. Kolečko se šroubem nasuňte do kulatého otvoru na ocelové vzpěře - kolečko musí být na vnější straně vzpěry.

4. Dále na šroub nasuňte vějířovou podložku a našroubujte další matici, kterou připevníte kolečko na vzpěru. Použijte bezpečnostní matici s plastovou vložkou.
5. Nyní použijte dva klíče číslo 14 a obě matice proti sobě utáhněte. Zkontrolujte, zda se kolečko na šroubu lehce otáčí, ale bez vůle.
6. Postup opakujte s druhým kolečkem.

* Montáž vzpěry na zadní osu kola

Postupujte následovně:

1. Uchopte vzpěru s namontovaným kolečkem a její druhý konec nasuňte do obdélníkového otvoru držáku s pogumovaným vidlicovitým koncem - tento konec musí směřovat k rámu kola a kolečko musí být na vnější straně.
2. Do obdélníkového otvoru mezi vzpěru a držák vložte jednu podložku. Takto připravený držák se vzpěrou nasuňte na osu zadního kola bicyklu tak, aby osa procházela všemi otvory včetně podložky.

UPOZORNĚNÍ: Matice, která zajišťuje zadní kolo v rámu, nedemontujte!

3. Pogumovaný konec držáku vzpěry musí být nasunut na doraz na spodní zadní vidlici rámu kola. Držák na ose zajišťete maticí s nalisovanou podložkou.
4. Předchozí postup montáže opakujte i s druhou vzpěrou.
5. Poté nastavte požadovanou výšku obou pomocných koleček a matice utáhněte na doraz.

DŮLEŽITÉ UPOZORNĚNÍ:

Před každou jízdou zkontrolujte, zda jsou všechny šrouby pevně utaženy!

V případě, že na Vašem kole nebudete používat pomocná kolečka, tak na osu zadního kola nasuňte podložku a našroubujte kloboukovou matici (matice s uzavřeným koncem). Tímto odstraníte nebezpečné hrany, které má nekrytý šroub zadní osy.

▲ DŮLEŽITÉ UPOZORNĚNÍ

Pokud budete kolo používat na veřejných komunikacích a kolo není vybaveno osvětlením a odrazkami, musíte jej dodatečně vybavit osvětlením a odrazkami podle předpisů platných ve vaší zemi.

Při jízdě na kole vždy noste cyklistickou přilbu! Většina nehod na kole má za následek právě úraz hlavy. Při koupi přilby dbejte na správnou velikost, přilba musí na hlavě správně sedět, v žádném případě nesmí tláčit. Kupte si přilbu s nastavitelným upínacím mechanismem, kterým se přilba na hlavě bezpečně zajistí.



Maximální přípustná celková hmotnost jezdce spolu se zavazadly a kolem je 110 kg. Pro junior kola je maximální přípustná celková hmotnost jezdce spolu se zavazadly a kolem 45 kg.

Kolo nepřetěžujte!

Povinností rodičů (nebo opatrovníků dítěte) je poučit dítě o správném a bezpečném používání kola ještě před jeho první jízdou. Hlavně je potřeba věnovat pozornost informacím o bezpečném používání brzdových pák pro přední a zadní čelistovou brzdu a používání zadní protišlapací brzdy (torpéda).

Rodiče (nebo opatrovníci dítěte) musí dbát na dobrý technický stav kola a jeho správné nastavení – hlavně dbát na správné nastavení výšky sedla a výšky řídiček pro bezpečné ovládnutí kola.

U kola vybaveném pomocnými kolečky je potřeba dávat pozor na to, že při nadměrném naklonění kola (při nerovné cestě apod.) může dojít k převrácení kola a zranění dítěte.

▲ UPOZORNĚNÍ

Všechny mechanické součásti kola podléhají opotřebení a jsou vystaveny velkému namáhání. Různé materiály a součásti mohou reagovat na opotřebení nebo únavu namáháním různými způsoby. Jakmile se překročí plánovaná životnost nějaké součásti, tato součást může náhle selhat a způsobit zranění jezdce. Jakákoliv forma trhlin, rýh nebo změna zbarvení velmi namáhaných oblastí indikuje, že se dosáhla životnost součásti a tato součást se má vyměnit.

Při výměně jednotlivých dílů na kole používejte pouze originální komponenty.

Příjemnou jízdu Vám přeje KELLYS

ZÁRUKY

Prodávající poskytuje za toto kolo záruku 24 měsíců ode dne prodeje spotřebiteli.

PODMÍNKY ZÁRUKY

Záruční doba se prodlužuje o dobu vykonávání záruční opravy. Po dobu trvání záruky budou všechny závady způsobené chybným materiálem, chybou prací a montáží opraveny bezplatně.

ZÁRUKA SE NEVZTAHUJE NA ZÁVADY VZNIKLÉ:

- zaviněním uživatelem - poškození výrobku neodborným sestavením-reparací (např.: nedostatečné zasunutí sedlové trubky do rámu a představce do vidlice, nedostatečné utažení pedálů v klikách), nesprávným používáním a zanedbáním péče o kolo (např.: nedotažení kliky k středové ose, nevhodné

uskladnění), poškození vzniklé havárií, neodbornou opravou, nesprávnou údržbou kola, poškození vzniklé záměnou komponentů za nekompatibilní s danou výbavou kola, technickým zásahem do rámu kola;

- běžným opotřebením gumových částí kola (např.: pláště, duše, brzdové gumičky);
- běžným opotřebením těsnění a pouzder pružících jednotek kola
- mechanickým poškozením - opotřebením při běžném používání kola (např. opotřebení řetězu, kazety, madel, poškození laku a pod.)

▲ UPOZORNĚNÍ

Povinností prodávajícího je zkontrolovat funkčnost všech částí kola. Výrobce není zodpovědný za jakékoliv zranění, škodu nebo selhání, zaviněné chybným sestavením nebo nesprávnou údržbou po vyexpedování výrobku, tj. nedostatečným předprodejním servisem u prodávajícího.

Záruční list je příslušenstvím výrobku s odpovídajícím výrobním číslem. Ve vlastním zájmu proto záruční list důkladně uschovejte.

PRODLOUŽENÁ ZÁRUKA NA RÁM KOLA

Společnost KELLYS BICYCLES s.r.o. poskytuje na rám zakoupeného kola po uplynutí zákonem dané 24-měsíční záruční doby prodlouženou záruku pro prvního majitele uvedeného v tomto záručním listě po dobu dalších 36 měsíců, maximálně však do 60 měsíců ode dne nákupu kola prvním majitelem uvedeným v tomto záručním listě (dále pouze „prodloužená záruka“), a to za těchto podmínek:

- první majitel uvedený v tomto záručním listu musí být fyzická osoba, která kolo zakoupila pro svoji osobní rekreační potřebu (nikoli pro podnikání či pro jinou výdělečnou činnost či pro závodní potřebu) a pro svoji osobní rekreační potřebu kolo používá; tato prodloužená záruka je nepřeveditelná na další osobu – v případě, že první majitel kola převede vlastnické právo ke kolu na další osobu, prodloužená záruka zaniká,
- kolo bude zaregistrované v systému společnosti KELLYS BICYCLES s.r.o. na stránce www.kellysbike.com do 60 dní od koupi a registrované údaje budou shodné s údaji na záručním listě kola,
- první majitel předloží při uplatnění reklamace správně vyplněný originál záručního listu a originál dokladu o koupi kola,
- kolo bude po dobu trvání celé záruční doby včetně prodloužené záruční doby podrobeno pravidelným každoročním technickým prohlídkám v odborném servise a v záručním listě bude o těchto prohlídkách provedeny záznamy, přičemž první garanční prohlídka musí být vykonána po ujetí 100 km. Komponenty, které podléhají běžnému opotřebení při používání kola, které bude nutné při garančních prohlídkách vyměnit a servisní práce s tím související, hradí kupující (první majitel),



- kolo předložené k reklamaci musí být v nezměněné barevné kombinaci a reklamovaný rám nesmí být předkládán k reklamaci samostatně (demonťovaný). Komponenty nebo komponentové sestavy, jak jsou v průběhu používání kola měněné, musí být v souladu s původní specifikací kola,
- předmětem prodloužené záruky je pouze konstrukce rámu, ne lak rámu,
- komponenty kola, které je nutné následně vyměnit v důsledku změněných průměrů trubek vyměněného rámu a servisní práce s tím související, hradí kupující (první majitel),
- prodloužená záruka se nevztahuje na karbonové rámy a u rámu celoodpružených se prodloužená záruka nevztahuje na zadní tlumící jednotku, ani na žádné pohyblivé uložení rámu (vahadlo, čepy).

Nevyhnutelným předpokladem pro vznik nároku z prodloužené záruky na rám kola je to, že všechny výše uvedené podmínky budou splněny beze zbytku. V případě, že kterákoliv z výše uvedených podmínek nebude splněna, a to i jen částečně, nárok z prodloužené záruky na rám kola nevzniká.

Výrobce se zavazuje, že v průběhu plynutí prodloužené záruční doby, vymění na svoje náklady rám kola, kterého příčinou vady je materiálová nebo výrobní chyba. Výrobce výslovně prohlašuje, že v průběhu prodloužené záruční doby kupujícímu – výše uvedenému prvnímu majiteli kola – žádné jiné práva, než nárok na výměnu rámu kola, za podmínek definovaných v tomto záručním listě v kapitole „Prodloužená záruka na rám kola“, nevzniknou a výrobce žádné jiné práva prodlouženou zárukou neposkytuje.

Z důvodu omezené dostupnosti původního modelu reklamovaného rámu může být doba dodání nového rámu delší jak 30 dní, přičemž se výrobce zavazuje, že bude podle jeho možnosti co nejkratší. Výrobce si vyhrazuje právo dodat rám z aktuální produkce s podobnými technickými parametry ve stejné kvalitě, ale ně stejné barvě.

Kontaktní osoba pro uplatnění prodloužené záruky je prodejce kola – prodejce je oprávněn rozhodnout, zda bude reklamáce uznána a jak bude provedena.

Tato nadstandardní prodloužená záruční doba je dobrovolným aktem společnosti KELLYS BICYCLES s.r.o. a nevztahuje se na ni ustanovení Občanského zákoníku ani jiných všeobecně platných právních předpisů, ale platí pro ni výlučné podmínky uvedené v tomto záručním listě, v kapitole „Prodloužená záruka na rám kola“.

Práva z prodloužené záruky na rám kola zanikají, pokud nebudou uplatněné po dobu výše definované prodloužené záruční doby.



Szanowni Klienci,
Dziękujemy, że wybraliście rower KELLYS. Aby użytkowanie Waszego roweru było przyjemne i bezpieczne, prosimy o zapoznanie się z tą instrukcją. Dzięki niej dokładnie poznacie swój rower. Sprzedawca, u którego kupiliście rower, obsługuje wszelkie przeglądy i naprawy gwarancyjne Waszego roweru.

PRZEZNACZENIE

Rower przeznaczony do jazdy po drogach miejskich oraz innych drogach z nawierzchnią asfaltową. Jeśli rower będzie użytkowany na drogach publicznych, a nie jest wyposażony w oświetlenie i odbłaski, musicie go dodatkowo w nie wyposażać zgodnie z przepisami Kodeksu Drogowego.

USTAWIENIE POŁOŻENIA SIODŁA I KIEROWNICY

Wszystkie funkcjonujące części roweru zostały wyregulowane przez producenta i sprawdzone przez Waszego sprzedawcę. Przed rozpoczęciem użytkowania roweru należy ustawić położenie siodła i kierownicy. Ustawcie je tak, aby zapewniały maksymalną wygodę, ale jednocześnie pozwalały bezpiecznie obsługiwać hamulce i przerzutki roweru.

SIODŁO

USTAWIENIE WYSOKOŚCI SIODŁA

Usiądźcie na rowerze, korbę ustawcie w najniższym położeniu. Połóżcie nogę na pedale tak, aby opierała się na nim pięta. Przy prawidłowym położeniu siodła noga powinna być wyprostowana, lekko ugięta w kolanie. Jeśli siodło będzie ustawione zbyt wysoko, zostaną nadmierne obciążone mięśnie nóg i pleców. Nisko ustawione siodło powoduje nadmierne obciążenie kolan i ścięgien.

USTAWIENIE POŁOŻENIA SIODŁA I KĄTA SIODŁA

Najodpowiedniejszym położeniem siodła będzie ustawienie go równoległe do podłoża. Należy wypróbować kilka pozycji i wybrać to, które będzie najwygodniejsze. Siodło można także przesunąć do przodu w kierunku kierownicy lub do tyłu. Kąt i przesunięcie siodła ustawiamy śrubą w zamku sztycy. Śrubę należy poluzować, siodło przesunąć w wybraną stronę, wybrać najwygodniejszy kąt i dokręcić mocno śrubę. Zawsze należy sprawdzić dokręcenie śruby.

Zalecane momenty dokręcenia połączeń gwintowych:

śruba M8 przy zamku sztycy podsiodłowej	20 - 25 Nm*
śruba M5 przy zamku sztycy podsiodłowej	10 - 12 Nm*
śruba M8 mocująca sztycę podsiodłową w ramie	25 Nm*
śruba M5 mocująca sztycę podsiodłową w ramie	6 - 8 Nm*

*Przestrzegajcie zalecanych momentów, chyba że na wyrobie są określone inne.

▲ WAŻNE

Oznaczenie maksymalnego wysunięcia sztycy podsiodłowej z ramy nie może być widoczne! Mechanizm szybkozamykacza sztycy musi być dociągnięty tak, aby sztycy nie można było

obrócić. Dźwignię szybkozamykacza można ustawić tylko w położenie otwarte (OPEN) lub zamknięte (CLOSE). Zamkniętym szybkozamykaczem nie wolno obracać, bo można go uszkodzić! Śruby wspornika mocno dokręć, ale tak, aby ich nie uszkodzić.

WSPORNIK KIEROWNICY I KIEROWNICA

Sprawdźcie jaki typ wspornika kierownicy jest użyty w Waszym rowerze.

WSPORNIKI A - HEAD (DO STERÓW BEZ GWINTÓW)

Ten typ wspornika mocuje się do rury sterowej widelca i zabezpiecza za pomocą 2 śrub imbusowych. Wysokość wspornika i kierownicy ustala się za pomocą podkładek dystansowych wkładanych między wspornik a komplet steru, ewentualnie wymianą na wspornik o innym kącie nachylenia. Wspornikiem a - head reguluje się i likwiduje luzy łożysk sterowych.

Aby wyregulować stery typu a - head, należy odkręcić 2 śruby imbusowe zabezpieczające na objejmie wspornika. Dokręceniem lub poluzowaniem śruby górnej (w rurze sterowej widelca) usunąć luz na łożyskach steru tak, żeby widelec obracał się lekko, ale żeby nie miał wyczuwalnych luzów. Zawsze jako pierwszą trzeba dokręcać śrubę rury sterowej kompletu steru. Następnie ustawić właściwe położenie wspornika i zabezpieczyć go dokręceniem 2 śrub imbusowych na objejmie.

Zalecane momenty dokręcenia połączeń gwintowych:

śruba M5 objejmie wspornika	6 - 8 Nm*
śruba M6 objejmie wspornika	15 Nm*
śruba M5 objejmie kierownicy	6 - 8 Nm*

*Przestrzegajcie zalecanych momentów, chyba, że na wyrobie są określone inne.

WSPORNIK Z KLINEM (DO STERÓW GWINTOWANYCH)

Ten typ wspornika jest montowany w rurze sterowej widelca i zabezpieczany długą śrubą zakończoną nakrętką w kształcie klina. Chcąc ustawić wysokość i położenie wspornika, należy odkręcić lekko śrubę zabezpieczającą i obracając wspornikiem ustawić go we właściwym położeniu. Jeśli nie uda się poluzować wspornika, po odkręceniu śruby trzeba go uderzyć z góry gumowym młotkiem. Po ustawieniu we właściwym położeniu dokręcić śrubę zabezpieczającą.

▲ UWAGA

Na wsporniku znajduje się oznaczenie maksymalnego wysunięcia widelca z rury sterowej. Oznaczenie to nie może być widoczne! Nigdy nie można mocować wspornika poniżej tego oznaczenia!

Zalecane momenty dokręcenia połączeń gwintowych:

śruba M6 zabezpieczająca wspornik	20Nm*
śruba M6 objejmie kierownicy	20Nm*

*Przestrzegajcie zalecanych momentów, chyba że na wyrobie są określone inne.



CZĘŚCI ROWERU



UTRZYMANIE ROWERU

Aby Wasz rower właściwie spełniał swoją funkcję, chcemy przypomnieć, że jego użytkowanie wymaga dbałości i właściwego utrzymania. Regularnie kontrolujcie połączenia śrubowe oraz dokręcenie śrub i nakrętek.

KORBKI I PEDAŁY

Po przejechaniu pierwszych 20 km należy sprawdzić dokręcenie korb i pedałów, skontrolować, czy śruby korb są mocno dokręcone.

▲ WAŻNE

Zaniebdanie kontroli dokręcenia korb do osi suportu, może powodować luzy na osi skutkujące nieodwracalnym uszkodzeniem korb. Usterkę taką można wyeliminować jedynie wymianą korb. Ewentualny demontaż i wymianę korb zlećcie fachowemu serwisowi. Pedały muszą być mocno dokręcone do korb, tak, aby osadzenie osi pedału oparło się o korbę. Dociągnięcie pedałów trzeba regularnie kontrolować. W innym przypadku może dojść do poluzowania osi pedału na gwincie korbki i w efekcie uszkodzenie gwintu. Tak powstałe uszkodzenia nie będą uznawane w ramach ewentualnego zgłoszenia reklamacyjnego!

MONTAŻ PEDAŁÓW

Pedały są zwykle oznaczone literami R – prawy i L – lewy na osi każdego pedału. Przed montażem przesmarujcie gwint na korbach i pedałach. Wkręćcie obracając w prawo prawy pedał (R) do gwintu prawej korbki (korba z tarczami). Należy to robić ostrożnie, aby nie uszkodzić gwintu! Wkręćcie obracając w lewo lewy pedał (L) do gwintu lewej korbki. Dociągnąć kluczem nr 15. Sprawdzić, czy osadzenie osi pedału oparło się o korbę.

WKŁAD SUPORTU

Wkład suportu musi się obracać bez tarcia i luzów. Regularnie kontrolujcie, czy obie miski wkładu suportu są mocno wkręcone do ramy, a łożyska należyście nasmarowane.

STERY GWINTOWANE

Komplet steru musi być odpowiednio dociągnięty, a wszystkie elementy dobrze spasowane. Jeśli na sterach jest luz należy postąpić w następujący sposób:

1. Przytrzymać górną bieżnię (3) i poluzować kluczem nakrętkę (1)
2. Dokręcić górną bieżnię tak, aby stery nie miały luzu, a widelec lekko się obracał.
3. Ponownie przytrzymać górną bieżnię i dokręcić nakrętkę zabezpieczając stery.

▲ UWAGA

Upewnijcie się przed jazdą, że widelec Waszego roweru obraca się lekko i nie ma luzów.

STERY TYPU A-HEAD

Luz na sterach typu a-head likwiduje się dokręceniem śruby imbusowej w rurze sterowej (1). Najpierw należy poluzować śruby imbusowe na objemnie wspornika kierownicy. Przed dokręceniem należy skontrolować:

- czy poszczególne elementy steru są dobrze spasowane
 - czy widelec jest dobrze osadzony w sterze
- Na koniec dokręcić śruby imbusowe na objemnie wspornika kierownicy - zabezpieczając stery.

▲ UWAGA

Przed jazdą trzeba sprawdzić, czy śruby imbusowe na objemnie wspornika kierownicy są odpowiednio dokręcone.

STERY



STERY A-HEAD

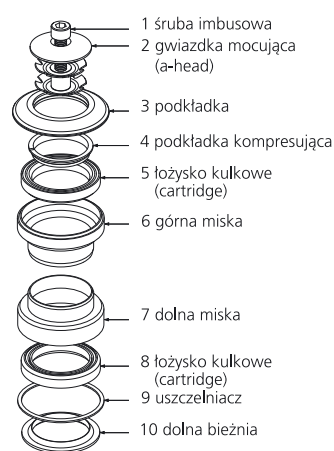



Aby utrzymać prawidłowe funkcjonowanie łożysk sterów roweru, konieczne jest ich regularne (dostosowane do częstotliwości użytkowania roweru) kontrolowanie, czyszczenie i smarowanie. Demontaż i ponowny prawidłowy montaż łożysk wymaga pewnych umiejętności oraz narzędzi, dlatego zalecamy wykonywanie tych czynności przez wyspecjalizowany serwis rowerowy.

UKŁAD NAPĘDOWY

Układ napędowy składa się z manetek przerzutek, linek, przerzutki przedniej i tylnej, trybów przedniego i tylnego, wolnobiegu tylnej piasty i łańcucha. Układ napędowy jest wyregulowany przez producenta, dlatego regulacji należy dokonywać tylko wtedy, kiedy jest taka konieczność. Zmiana biegów powinna odbywać się tylko podczas kręcenia korbą do przodu. Nigdy nie zmieniajcie biegów na siłę! Funkcjonowanie systemu zależy od lekkiej pracy linek w pancierzach i całego układu napędu (tryby, łańcuch, wolnobieg). Cały system należy utrzymywać w czystości. Linki smarujcie olejem z dodatkiem teflonu chroniącego je przed korozją, wydłużając żywotność i lekką pracę.

PRZERZUTKA TYLNA

Przerzutką tylną sterujemy za pomocą prawej manetki. Zmieniając położenie łańcucha na koronkach wolnobiegu, zmieniamy tym samym przełożenie pomiędzy trybami korby a wolnobiegiem. Z czasem, w trakcie użytkowania, może dojść do rozregulowania układu napędowego.

PRZERZUTKA TYLNA

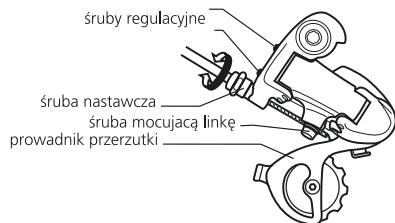

• USTAWIENIE DOLNEGO POŁOŻENIA

Ustawić łańcuch na najmniejszej koronce wolnobiegu. Odkręcić śrubę mocującą linki przerzutki i zdjąć linkę. Kręcąc śrubką ustawienia dolnego (H), ustawić wózek przerzutki równoległe do najmniejszej koronki. Założyć linkę do przerzutki, naciągnąć i mocno dokręcić śrubę mocującą.

• USTAWIENIE GÓRNEGO POŁOŻENIA

Ustawić łańcuch na największą koronkę. Kręcąc śrubą górnego położenia (L) ustalić położenie wózka przerzutki tak, aby znajdował się pod największą koronką. Wypróbujcie pracę łańcucha we wszystkich położeniach.

• REGULACJA PRZERZUTKI

Unieść tylne koło i obracać korbami. Śrubą regulacyjną przerzutki (przechodzi przez nią linka z pancierzem do przerzutki) obracać dopóki łańcuch nie będzie płynnie i cicho przesuwal się po koronkach wolnobiegu.

▲ UWAGA

Przed jazdą skontrolujcie regulację przerzutki. Przy niewłaściwym górnym położeniu wózek przerzutki może dostać się w szprychy koła, co oprócz uszkodzenia szprych i przerzutki, może spowodować groźny wypadek.

PRZERZUTKA PRZEDNIA

Przerzutką przednią sterujemy za pomocą lewej manetki. Biegi zmienia się położeniem łańcucha na trybach korby. Aby przerzutka działała właściwie, prowadnik łańcucha musi być ustawiony równoległe do trybów korby. Linka musi być napięta. Z czasem, w trakcie użytkowania, może dojść poluzowania linki i do rozregulowania przerzutki przedniej.

PRZERZUTKA PRZEDNIA

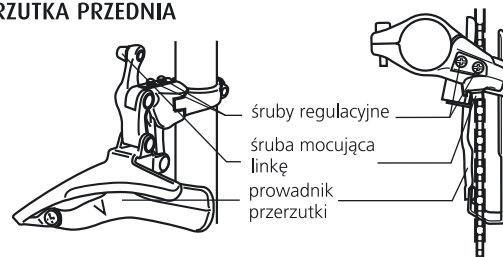

• USTAWIENIE DOLNEGO POŁOŻENIA

Jeśli łańcuch spada z najmniejszego trybu korby – prowadnik przerzutki jest zbyt blisko ramy roweru. Aby zmienić ustawienie prowadnika śrubką dolnego ustawienia trzeba obracać w prawo.

• USTAWIENIE GÓRNEGO POŁOŻENIA

Jeśli łańcuch spada z największego trybu korby – prowadnik łańcucha jest zbyt daleko od ramy roweru. Aby zmienić ustawienie prowadnika śrubką górnego położenia trzeba obracać w prawo. Wypróbujcie sprawną pracę łańcucha we wszystkich położeniach.

• REGULACJA PRZERZUTKI

Aby usunąć luz na lince, trzeba odkręcić śrubę mocującą na przerzutce i naciągnąć linkę. Dokręcić mocno śrubę mocującą. Sprawdzić prawidłowość działania przerzutki.

ŁAŃCUCH

Łańcuch przenosi siłę napędową na tylne koło. Jest jednym z najintensywniej eksploatowanych elementów roweru, dlatego utrzymaniu łańcucha w należyтым stanie należy poświęcić dużo uwagi. Właściwe naciągnięcie łańcucha zabezpiecza tylną przerzutkę. W rowerach bez przerzutek, odpowiednio naciągnięty łańcuch zapobiega przesuwaniu się tylnego koła w widełkach. Regularnie należy go czyścić z zabrudzeń (piasek, błoto, itp.) - dzięki temu przedłużyć żywotność łańcucha. Do smarowania łańcucha zalecamy używać oleju teflonowego - właściwy środek do smarowania poleci Wam sprzedawca. W czasie użytkowania roweru następuje stopniowe, trwałe rozciągnięcie ogniwa łańcucha. Zużyty lub uszkodzony łańcuch często jest przyczyną zniszczenia wolnobiegu i zębatek korby. Jeśli rower jest regularnie używany w terenie błotnistym i wilgotnym, po przejechaniu ok. 1000 km, łańcuch należy wymienić na nowy, inaczej ryzykujecie uszkodzenie i konieczność wymiany wolnobiegu, a nawet korb. Przy intensywnym użytkowaniu łańcucha w trudnych warunkach (wilgoć, błoto, piasek itp.), łańcuch należy zmienić częściej niż co 1000 km.

UKŁAD HAMULCOWY

Układ hamulcowy składający się z dźwigni hamulców, linek i pancerzy, przedniego i tylnego hamulca, klocków hamulcowych, jest jednym z najważniejszych układów Waszego roweru. Prawa dźwignia kieruje pracą tylnego hamulca, lewa dźwignia kieruje pracą przedniego hamulca. Rower wyposażony w torpeda zatrzymuje się naciskając pedał nogą w stronę przeciwną do kierunku jazdy (do tyłu).

Hamulce są ustawione przez producenta, dlatego jeśli nie ma takiej konieczności, ze względu na Wasze bezpieczeństwo, nie ingerujcie w układ hamulcowy! Regularnie kontrolujcie stan powierzchni trących; klocki hamulcowe i obręcze utrzymujcie w czystości. Po rozregulowaniu układu hamulcowego hamulce trzeba ponownie nastawić, ewentualnie zwrócić się do wyspecjalizowanego serwisu. Powierzchnie zatłuszczone należy odtłuścić.

LINKI HAMULCOWE

Linki hamulcowe muszą być dobrze naciągnięte - tylko w takim przypadku układ hamulcowy Waszego roweru będzie prawidłowo funkcjonował. Linki hamulcowe reguluje się śrubami nastawnymi w dźwigniach hamulcowych. Linki i pancerze smarujcie olejem teflonowym zapewniającym ich lekką pracę. Na końce linek założcie końcówki zapobiegające rozplataniu się linek. Jeśli linki są uszkodzone lub zużyte, należy je wymienić.

USTAWIENIE HAMULCÓW

W hamulcach typu V-brake klocek hamulcowy powinien znajdować się w odległości 1 mm od obręczy koła.

56

HAMULEC

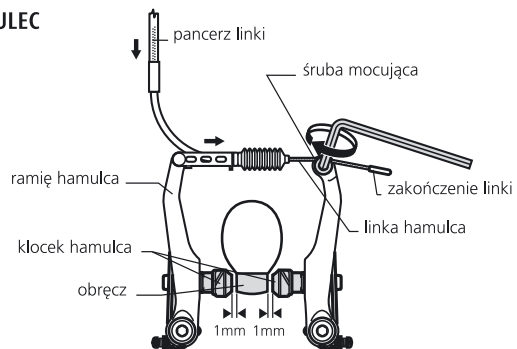

▲ UWAGA

Klocki hamulcowe nie mogą dotykać opony - w takim przypadku może dojść do rozdarcia opony! Zużycie klocków należy kontrolować i w odpowiednim czasie wymienić.

1. Poluzować śrubę regulacyjną na dźwigni hamulca. Jeśli trzeba ustawić klocki bliżej obręczy, śrubę regulacyjną należy obracać w lewą stronę - wykręcać. Zabezpieczyć śrubę regulacyjną.
2. Jeśli linka hamulcowa jest zbyt luźna, należy wkręcić (w prawo) śrubę regulacyjną na dźwigni hamulca. Poluzować śrubę mocującą linki na ramieniu hamulca. Linkę naciągnąć tak, żeby klocki hamulcowe znalazły się we właściwym położeniu w stosunku do obręczy koła. Mocno dokręcić śrubę mocującą linkę do ramienia hamulca i sprawdzić jego ustawienie.

▲ UWAGA

Należy zachować zwiększoną ostrożność przy hamowaniu podczas deszczu i dużej wilgotności - droga hamowania Waszego roweru wydłuży się! Przed każdą jazdą skontrolujcie, czy układ hamulcowy działa właściwie.



KOŁO PRZEDNIE I TYLNE

Jeśli koła roweru są mocowane do widełka albo do ramy nakrętkami, ze względów bezpieczeństwa, trzeba te nakrętki mocno dokręcić. **W kołach, które mocowane są na szybkozamykaczce, należy sprawdzić przed jazdą, czy są właściwie zabezpieczone, dźwignia szybkozamykacza musi być w położeniu „zamknięte” (CLOSE).** Mechanizm szybkozamykacza umożliwia prosty i szybki montaż - demontaż koła bez narzędzi. Zawsze trzeba sprawdzić, czy zamontowane koło jest właściwie umieszczone w widełkach (wyśrodkowane). Nakrętka szybkozamykacza musi być dokręcona tak, aby jego dźwignia przy zamykaniu stawiała opór, a uchwyty widełek i widełka były mocno dociśnięte. **Dźwignie szybkozamykacza ustawiać tylko w położeniu „otwarte” (OPEN) lub „zamknięte” (CLOSE). Zamkniętym szybkozamykaczem nie wolno obracać, bo można go uszkodzić!**

Zalecane momenty dokręcenia połączeń gwintowych:

nakrętka M10 osi koła 30 - 40 Nm

Regularnie kontrolujcie stan piast, szczególnie po jeździe w terenie mokrym i błotnistym. Oś piasty powinna obracać się bez tarć i luzów. Jeśli po regulacji konusem i przeciwnakrętką nadal tak nie jest, trzeba piastę rozłożyć, wyczyścić bieżnie i kulki, przesmarować odpowiednim smarem, a piastę ponownie złożyć i wyregulować. Zalecamy, aby ze względu na wysoki stopień komplikacji tej czynności nie wykonywać jej samodzielnie, ale zlecić fachowemu serwisowi rowerowemu.

OBRĘCZE

Przed rozpoczęciem użytkowania roweru należy zawsze sprawdzić, czy koła są wycentrowane, a obręcze nieuszkodzone. Podczas eksploatacji roweru, a szczególnie przy wszelkich zderzeniach, mogą się pojawić rysy i pęknięcia. Także podczas hamowania ulegają zużyciu boczne ścianki obręczy (powierzchnie hamowania). Obręcze posiadają system sygnalizacji zużycia, który pokazuje deformację bocznej ścianki obręczy. Oznaką, że obręcz wymaga wymiany jest wygięta boczna ścianka powodująca samoistne hamowanie. Jazda z tak uszkodzoną obręczą jest zabroniona, powoduje zagrożenie zdrowia i życia użytkownika roweru! Należy ją bezwzględnie wymienić.

OPONY

Nie wolno jeździć na kołach, w których jest za małe lub za duże ciśnienie powietrza. Na boku każdej opony jest podany optymalny zakres ciśnienia, którego należy przestrzegać. Przeliczenie jednostek ciśnienia podanych na oponach: 100kPa = 14,22 P.S.I. = 1 bar = 1 at
W razie defektu, uszkodzoną dętkę należy wymienić na nową, zawsze o takich samych parametrach - rozmiar jest umieszczony na każdej dętce lub na bocznych ściankach opony.

RAMA I WIDELEK

Regularnie kontrolujcie, czy rama i widelec Waszego roweru nie są uszkodzone. Do uszkodzenia ramy albo widełka (wgięcie lub pęknięcie rur bądź spawów) dochodzi najczęściej przy upadkach. Tak uszkodzonej ramy lub widełka nie można dalej używać, ryzykujecie groźnym wypadkiem!

WIDELEC AMORTYZOWANY (AMORTYZATOR)

Jeśli posiadacie Państwo rower z widełcem amortyzowanym, prosimy postępować następująco:

NASTAWIENIE TWARDOŚCI TŁUMIENIA

1. AMORTYZATOR SPRĘŻYNOWY

Regulacja ustawienia twardości amortyzatora sprężynowego znajduje się w górnej części prawej nogi widełka. W modelach, które są wyposażone w blokadę amortyzacji (Speed Lock) regulacja ustawienia twardości znajduje się na szczycie lewej nogi widełka. Stopniowe obracanie pokrętki regulacji zgodnie z ruchem wskazówek zegara powoduje zwiększenie twardości widełka, obracanie w drugą stronę - zmniejszenie twardości.

2. AMORTYZATOR POWIETRZNY

Regulacja ustawienia twardości amortyzatora powietrznego jest ustawiana poprzez odpowiednie ciśnienie powietrza w komorze powietrznej. Wentyl znajduje się w górnej części lewej nogi, na koronie widełka. Należy odkręcić nakrętkę wentyla i specjalną, wysokociśnieniową pompką z manometrem, napompować odpowiednio widelec według tabelki.

Zalecane wartości ciśnienia widełka powietrznego SR SUNTOUR:

ciężar użytkownika	ciśnienie powietrza
36 kg	51 PSI
45 kg	64 PSI
54 kg	77 PSI
64 kg	91 PSI
73 kg	104 PSI
82 kg	117 PSI
91 kg	130 PSI
100 kg	143 PSI

▲ UWAGA

Maksymalne ciśnienie to 150 PSI!

Przy wkręcaniu głowicy pompki należy zachować ostrożność i dokładnie wkręcić głowicę tak, aby nie uszkodzić gwintu wentyla. Aby dokładnie dopompować powietrze do widełka należy używać mikrowentyla, który znajduje się na pompce pod manometrem. Przy odkręcaniu wentyla może zdarzyć się, że mała ilość powietrza wydostanie się z widełka. Należy skontrolować ciśnienie manometrem i ewentualnie dopompować powietrze do widełka. Na zakończenie nakręcić zakrętkę na wentyl.



BLOKADA AMORTYZACJI WIDELCA - SPEED LOCK

Niektóre widelce posiadają hydrauliczny system blokady amortyzacji widelca. Blokada umożliwia usztywnienie widelca, co jest odczuwalne zwłaszcza przy pedalowaniu pod górę albo przy sprincie. Pokrętko blokady znajduje się w górnej części prawej goleni widelca. Pokrętko blokady ma kolor niebieski i jest opisane nazwą Speed Lock. Obracanie pokrętła zgodnie z ruchem wskazówek zegara powoduje zablokowanie amortyzacji widelca. Obracanie w drugą stronę powoduje odblokowanie amortyzacji i widelec będzie pracował normalnie.

▲ UWAGA

Blokada amortyzacji widelca jest zalecana w mniej wymagającym terenie. Podczas jazdy w trudnym terenie należy odblokować widelec, w przeciwnym razie może dojść do uszkodzenia systemu blokady amortyzacji.

KONSERWACJA WIDELCA

CZYSZCZENIE / SMAROWANIE - aby widelec działał sprawnie niezbędna jest jego właściwa konserwacja, szczególnie w miejscach pracy (kontakty) goleni górnej i dolnej widelca. Uszczelki zabezpieczające przed dostępem zanieczyszczeń do płaszczyzny roboczej nie mogą być uszkodzone i muszą chronić ją na całym obwodzie. Powierzchnie przesuwne goleni górnej należy utrzymywać w czystości, po każdej jeździe kurz i wilgoć należy delikatnie oczyścić miękką ściereczką i przesmarować. Powierzchnie zewnętrzne goleni dolnej należy wyczyścić detergencem przy użyciu miękkiej szcztotki. Trzeba zadbać o to, aby przy czyszczeniu woda nie przedostała się w przestrzeń pomiędzy golenią górną a dolną. Do czyszczenia NIGDY nie należy używać myjek wysokociśnieniowych. Wilgoć i zabrudzenia wewnątrz widelca mają niekorzystny wpływ na jego działanie, zabrudzenia powodują większe tarcie pomiędzy goleniami widelca, skracając żywotność poszczególnych jego części.

Aby widelec funkcjonował prawidłowo należy przestrzegać następujących wskazówek:

- Po każdej jeździe należy oczyścić górną goleni widelca, uszczelki z zabrudzeń takich jak: kurz, wilgoć lub błoto.
- Co 25 godzin pracy (lub po jeździe w ekstremalnych warunkach, w środowisku wilgotnym, takim jak błoto czy wilgotny piasek)
 1. Uszczelnienie i płaszczyznę roboczą przesmarować olejem teflonowym.
 2. Sprawdzić czy wszystkie śruby widelca są odpowiednio dokręcone.
 3. Sprawdzić ogólny stan widelca. Jeśli okaże się, że jakieś części są uszkodzone lub zużyte, należy jak najszybciej udać się do profesjonalnego serwisu i wymienić je na nowe, oryginalne. Nigdy nie wolno jeździć na uszkodzonym widelcu.
- Co 50 godzin pracy - zalecamy przeserwisować widelec w profesjonalnym serwisie (SERWIS 1)
- Co 100 godzin pracy - zalecamy przeserwisować widelec w profesjonalnym serwisie (SERWIS 2)

SERWIS 1 - zalecane czynności serwisowe: kontrola funkcjonowania widelca, czyszczenie i smarowanie puzdier, przesmarowanie linek systemu blokady amortyzacji widelca (jeśli widelec jest w nie wyposażony), kontrola połączeń śrubowych, kontrola ciśnienia powietrza w widelcu, kontrola stanu ogólnego widelca - określenie stopnia zużycia lub uszkodzenia poszczególnych części widelca.

SERWIS 2 - zalecane czynności serwisowe: SERWIS 1 + rozłożenie widelca, wyczyszczenie wszystkich części widelca, przesmarowanie powierzchni roboczej i pierścieni uszczelniających, przesmarowanie linek systemu blokady amortyzacji widelca (jeśli widelec jest w nie wyposażony), kontrola szczelności wentyla i ciśnienia powietrza w widelcu, kontrola połączeń śrubowych.

▲ UWAGA

Do smarowania widelca należy używać oleju teflonowego i smaru zawierającego teflon. Nie wolno używać smarów zawierających lit, gdyż mogą one uszkodzić wewnętrzne części widelca. W przypadku wykonywania czynności serwisowych wymagających specjalnych narzędzi, jak np. demontaż widelca wymiana goleni dolnej, itp. zalecamy zgłosić się do profesjonalnego serwisu.

BAGAŻNIK

Jeżeli bagażnik nie jest zamontowany do roweru, jego instalację należy przeprowadzić w następujący sposób: Nasmaruj gwinty śrub smarem dobrej jakości. Jeśli bagażnik posiada opcję regulacji długości dolnych podpór należy je wyregulować. Przykręć dolne podpory śrubami tak, aby można było regulować pozycję bagażnika. Następnie dopasuj długość górnych ramion tak, aby bagażnik znajdował się w pozycji poziomej i dokręć śruby. Wszystkie śruby należy dokręcać za pomocą klucza dynamometrycznego. Jeśli rower ma dodatkowo zamontowane błotniki, bagażnik należy wyregulować tak, aby nie ocierał o błotnik pamiętając jednak o wypoziomowaniu bagażnika.

Zalecany moment na śruby mocujące bagażnik w górnej części wynosi 4 Nm, dla śrub mocujących w dolnej części 6 Nm.

Regularnie sprawdzaj, czy śruby mocujące bagażnik są dobrze dokręcone.

Do przewozu ładunku używajcie bagażnika, w który jest wyposażony Wasz rower.

Rower obciążony bagażami może mieć zmienione właściwości jezdne, dlatego przed jazdą należy skontrolować jego prowadzenie i siłę hamowania. Należy również upewnić się, że bagaż jest prawidłowo zamontowany i zabezpieczony, a jego ciężar jest rozłożony równomiernie. Następnie trzeba sprawdzić czy bagaż / ładunek nie krępuje ruchów pedałów, ładu, ładu jego część nie dotyka koła ani nie zasłania elementów odblaskowych, oświetlenia. Uwaga! Standardowe podpórki rowerowe mogą nie być przystosowane do zwiększonego obciążenia



roweru, szczególnie przy nachyleniu.

Do bagażnika może zostać zamontowany wyłącznie specjalnie przystosowany do tego fotelik do przewozu dzieci. Przed każdą jazdą należy ze szczególną uwagą sprawdzić mocowanie fotelika do bagażnika, zgodnie z instrukcją producenta fotelika. Przed każdą jazdą należy również upewnić się, czy żadna część fotelika nie dostanie się między sprzchy kół, nie ociera o inne części roweru, nie powoduje zagrożenia dla przewozu dziecka.

Bagażnik nie jest przeznaczony do przewozu zwierząt ani osób, nie wolno stosować go również do mocowania i ciągnięcia jakichkolwiek przyczep. Każda zmiana konstrukcji bagażnika osłabia go – skutkuje ona utratą gwarancji producenta.

Maksymalna dopuszczalna ładowność: 25kg

Nie wolno przekraczać maksymalnej dopuszczalnej ładowności bagażnika!

Należy pamiętać, aby nie przekraczać maksymalnego dopuszczalnego obciążenia roweru, określonego w instrukcji obsługi.

Bagażnik zamontowany do tego roweru przez producenta spełnia normę EN14872.

OŚWIETLENIE

Jeśli Twój rower jest wyposażony w oświetlenie z przodu i z tyłu, regularnie sprawdzaj, czy działa ono prawidłowo. Niedziałającą żarówkę należy wymienić na nową, o takich samych parametrach. Jeśli nie masz doświadczenia związanego z wymianą żarówek, skorzystaj z pomocy serwisu rowerowego.

Rower jest wyposażony w przednie halogenowe oświetlenie, które jest zasilane prądnicą zintegrowaną z piastą przedniego koła.

Przełącznik znajdujący się na przedniej lampce ma 2 pozycje pracy:

- ON: Światło świeci się w sposób ciągły.
- OFF: W tym położeniu obwód elektryczny jest otwarty, a światło nie świeci.

Oświetlenie przednie jest połączone z tylnym – przełącznik na przedniej lampce steruje pracą tylnego oświetlenia.

Tylne światło wyposażone jest w funkcję „Standlicht” – za pomocą kondensatorów lampka przechowuje niewielką ilość energii potrzebną do podtrzymania światła, kiedy rower stanie w miejscu. Po zatrzymaniu roweru oświetlenie działa przez około 4 minuty. Aby uzupełnić energię wystarczy tylko kilka minut jazdy z prędkością 20 km/h.

KÓŁKA POMOCNICZE

Kółka pomocnicze do roweru dołączane są osobno, zdemontowane. Przed użyciem należy je złożyć i zamontować zgodnie z poniższą instrukcją.

Plastikowa torebka obejmuje:

- 2 szt. długich śrub
- 6 szt. podkładek
- 2 szt. ząbkowanych podkładek
- 2 szt. nakrętek zwyczajnych typu “kapturek”
- 2 szt. bezpiecznych nakrętek (nakrętki z wkładką z tworzywa sztucznego)

* Montaż kółek bocznych

Należy postępować w następujący sposób:

1. Na długą śrubę nałożyć podkładkę, następnie kółko, a potem kolejną podkładkę
2. Na śrubę nakręcić nakrętkę tak, aby kółko swobodnie się kręciło
3. Kółko z nakrętką włożyć do okrągłego otworu w stalowym ramieniu – kółko musi się znajdować po zewnętrznej stronie.
4. Następnie na śrubę nasunąć ząbkowaną podkładkę oraz kolejną nakrętkę, która przytwierdza koło do ramienia. Należy użyć nakrętki z plastikową wkładką.
5. Za pomocą dwóch kluczy nr 14 chwycić nakrętki po przeciwnych stronach i dociągnąć
6. Te same czynności wykonać przy drugim kółku

* Montaż stalowych ramion do tylnej osi roweru

Należy postępować w następujący sposób:

1. Przytrzymaj ramię z zamontowanym kółkiem, a jego drugi koniec wsuń w prostokątny otwór w drugim wsporniku, który posiada rozwidlony, gumowy koniec. Koniec ten musi być skierowany w stronę ramy roweru, a wspornik z kółkiem na zewnątrz
2. Do prostokątnego otworu pomiędzy ramieniem a wspornikiem, należy włożyć jedną podkładkę, aby zlikwidować luz pomiędzy składanymi elementami. Tak przygotowany zestaw nałóż na oś tylnego koła roweru w taki sposób, żeby przeszła przez wszystkie otwory, w tym również podkładkę.

UWAGA: nie odkręcać nakrętek, którymi zamocowane jest tylne koło w ramie!!!

3. Gumowa końcówka wspornika musi obejmować tyłą dolną rurkę ramy roweru.
4. Nałożony na oś uchwyt należy zabezpieczyć ząbkowaną podkładką oraz nakrętką.
5. Te same czynności wykonać przy drugim kółku
6. Następnie ustawić wymaganą wysokość dwóch kółek pomocniczych i zabezpieczyć przez silne dokręcenie nakrętek.

**OSTRZEŻENIE!**

Przed każdą jazdą należy skontrolować, czy wszystkie śruby są odpowiednio dokręcone!

Jeśli nie używasz kółek pomocniczych, to na oś tylnego koła należy nałożyć podkładki oraz "kapturkowe" nakrętki. Ta czynność zabezpieczy niebezpieczną krawędź.

MOŻLIWE ZAGROŻENIA

W trakcie użytkowania roweru z zamontowanymi kółkami bocznymi należy zwrócić szczególną uwagę na teren, po którym poruszamy się rowerem. Każda większa nierówność nawierzchni bądź przeszkoda w postaci krawężnika czy korzenia może spowodować utratę stabilności i w konsekwencji wywrótkę roweru lub gwałtowne jego zatrzymanie. Ze względu na rozstaw bocznych kółek, niezbędne jest również obranie szerszego promienia skrętu bądź uważne manewrowanie z zapewnieniem odpowiedniej przestrzeni.

▲ UWAGA

Jeżeli rower będzie użytkowany na drogach publicznych, a nie jest wyposażony w oświetlenie i odblaski, musicie go dodatkowo w nie wyposażać zgodnie z przepisami Kodeksu Drogowego.

Podczas jazdy na rowerze zawsze używajcie kasku rowerowego! Większość wypadków na rowerze powoduje urazy głowy. Kupując kask należy dobrać właściwy rozmiar, tak, aby wygodnie leżał na głowie i nie przesuwiał się na niej. Kask nie może uwierać. Zalecamy wybrać model z systemem regulacji dopasowania i bezpiecznym zapięciem.

Maksymalna dopuszczalna waga rowerzysty z bagażem oraz rowerem nie może przekraczać 110 kg.

Dla rowerów Junior maksymalna dopuszczalna waga rowerzysty z bagażem oraz rowerem nie może przekraczać 45 kg.

Nie przeciążajcie roweru!

Rower, które zaprojektowaliśmy z myślą o dzieciach, przeznaczone są przede wszystkim do nauki jazdy oraz doskonalenia sprawności fizycznej najmłodszych. Rower musi być użytkowany na nawierzchniach utwardzonych, wyłącznie pod nadzorem rodziców bądź opiekunów dziecka. Dbając o bezpieczeństwo, niezbędnym jest również, wyposażać użytkownika roweru w kask oraz, w zależności od potrzeb, odpowiednie ochraniacze na kolana, łokcie, w celu ochrony przed urazami spowodowanymi upadkiem.

1. Dzieci do 12 roku życia mogą użytkować rower wyłącznie pod nadzorem osoby dorosłej – rodzica, opiekuna, poza drogami użytku publicznego.
2. Rodzic bądź opiekun odpowiada za przekazanie pełnej wiedzy dziecku na temat poruszania się

na rowerze, ze szczególnym zwróceniem uwagi na działanie hamulców. Nauka jazdy oraz hamowania powinna odbywać się w bezpiecznym miejscu, oddalonym od ruchu samochodów, wyboistego terenu, stromizn, zbiorników wodnych itd.

3. Ze względów bezpieczeństwa zalecamy kontrolować rower przed każdą jazdą – połączenia śrubowe, ustawienie, podstawowe podzespoły.

4. Rowery mogą być wyposażone w boczne kółka stabilizujące. Należy zapoznać się z instrukcją ich montażu oraz możliwymi zagrożeniami.

OSTRZEŻENIE! Podczas zakupu roweru upewnij się u sprzedawcy, że rower jest odpowiedni do wagi i wzrostu jego użytkownika.

Maksymalna waga rowerzysty i bagażu nie może przekraczać 35 kg. Maksymalna masa całkowita roweru, użytkownika i bagażu nie może przekraczać 45 kg.

▲ WAŻNE

Wszystkie elementy mechaniczne roweru podlegają zużyciu i są narażone na duże obciążenia. Różne materiały i części mogą reagować na zużycie i zmęczenie materiału na różne sposoby. Kiedy zostanie przekroczona żywotność jakiejś części, może ona nagle ulec uszkodzeniu, co może prowadzić do zagrożenia zdrowia i życia użytkownika roweru. Jakiegokolwiek rysy, pęknięcia, odbarwienia lakieru i inne zmiany na powierzchni części w miejscach bardzo obciążonych sygnalizują, że przekroczono żywotność części i należy ją niezwłocznie wymienić na nową.

Przy wynianie części roweru używajcie wyłącznie oryginalnych komponentów.

GWARANCJA

Sprzedający udziela gwarancji na rower w okresie 24 miesięcy od dnia sprzedaży.

Gwarancja ma zastosowanie wyłącznie na terytorium Rzeczypospolitej Polskiej.

WARUNKI GWARANCJI

• Sprzedawca zapewnia dobrą jakość i sprawne działanie sprzętu pod warunkiem, że będzie on użytkowany zgodnie z przeznaczeniem. Gwarantem jest Sprzedający, czyli firma która sprzedała rower;

- **Sprzedający jest zobowiązany przekazać nabywcy rower pełnosprawny, wyregulowany, nadający się do natychmiastowej eksploatacji;**
- Do obowiązków użytkownika należy wykonanie czynności obsługowych, regulacyjnych i konserwacyjnych wszystkich elementów roweru opisanych w Instrukcji użytkowania roweru;
- Zaleca się dokonanie w terminie 14 - 30 dni od daty zakupu przeglądu gwarancyjnego roweru w profesjonalnym serwisie rowerowym;
- Okres gwarancji przedłuża się o czas, w jakim towar był w naprawie gwarancyjnej



- W okresie trwania gwarancji wszystkie usterki spowodowane wadami materiału, wadami ukrytymi oraz złym montażem będą usuwane bezpłatnie. W przypadku konieczności wymiany części, Gwarant zapewni ją w kolorze odpowiednim do specyfikacji roweru lub uniwersalnym;
- Rower oraz oryginalny dowód zakupu, który wyraźnie określa nazwę i adres sprzedającego, datę i miejsce zakupu, rodzaj produktu i nr fabryczny wraz z kartą gwarancyjną należy dostarczyć do punktu Gwaranta;
- Gwarancja ma zastosowanie wyłącznie do sprzętu firmy KELLYS zakupionego w punkcie dystrybucji rowerów KELLYS.
- We wszelkich sprawach nieuregulowanych warunkami gwarancji zastosowanie mają przepisy Kodeksu Cywilnego.
- Gwarant obowiązany jest wykonać swoje obowiązki, wynikające z niniejszej gwarancji w terminie 30 dni licząc od dnia dostarczenia rzeczy przez uprawnionego z gwarancji.

GWARANCJA NIE OBEJMUJE WAD POWSTAŁYCH:

- z winy użytkownika – uszkodzenie wyrobu spowodowane niewłaściwą eksploatacją niezgodną z instrukcją użytkowania (np. nadmiernym wysunięciem sztycy z ramy i wspornika kierownicy z widelca, niedokręceniem pedałów do korb, itp.), zaniedbań w użytkowaniu i konserwacji (np. niedokręcenie korb do osi suportu, nieodpowiednie przechowywanie, itp.), uszkodzeń powstałych w wyniku wypadku, niefachowej naprawy, uszkodzeń wynikających z zamiany części na nieoryginalne i niekompatybilne z wyposażeniem roweru, zmian technicznych i konstrukcyjnych roweru;
- wraz z bieżącym zużyciem elementów gumowych (np. opon, dętek, osłon goleni amortyzatora, itp.);
- w wyniku uszkodzeń mechanicznych - spowodowanych bieżącym użytkowaniem roweru (np. uszkodzenie powierzchni lakierniczej, rozcentrowania kół, itp.);
- w wyniku naturalnego zużycia układu hamulcowego (klocki hamulcowe, tarcze hamulcowe, obręczki kół itp.);
- w wyniku naturalnego, stałego zużycia układu napędowego (łańcuch i wszystkie elementy mające z nim kontakt: tryby korby i wolnobiegu, kółka przerzutki tylnej);
- za naprawy gwarancyjne nie uważa się regulacji i dokręcenia.
- normalnym zużyciem się uszczelek gumowych, tulei i łożysk po upływie 90 dni od daty zakupu.
- wszelkiego rodzaju uszkodzeń mechanicznych lub wynikłych z normalnego użytkowania roweru (np. ścierania się elementów układu napędowego – łańcucha, zębatek korby oraz kasety, uszkodzeń lakieru, rozcentrowania kół, itp.).

GWARANCJA TRACI SWOJĄ WAŻNOŚĆ W PRZYPADKU:

- upływu terminu gwarancji;
- wprowadzenia przez użytkownika zmian konstrukcyjnych;
- nieprzestrzegania zasad prawidłowej eksploatacji zawartych w Instrukcji użytkowania roweru;
- dokonywania napraw w nieuprawnionym zakładzie;
- wydania przez sprzedawcę i odbioru przez kupującego roweru nieprzygotowanego do natychmiastowej eksploatacji.

Zalecane jest używanie wyłącznie oryginalnych części zamiennych. Używanie innych niż oryginalne części zamiennych może być przyczyną usterek, a nawet może prowadzić do uszkodzenia roweru.

Gwarancja nie wyłącza, nie ogranicza ani nie zawiesza uprawnień kupującego wynikających z przepisów o rękojmi z wady rzeczy sprzedanej.

▲ UWAGA

Obowiązkiem sprzedawcy jest skontrolowanie prawidłowego funkcjonowania wszystkich elementów roweru. Producent nie jest odpowiedzialny za jakiegokolwiek urazy i szkody spowodowane niefachowym serwisowaniem lub niewłaściwą konserwacją po wydaniu towaru z magazynu, tzn. nieodpowiednim serwisem przedsprzedażnym w sklepie.

Karta gwarancyjna jest częścią wyposażenia wyrobu łącznie z wpisanym numerem fabrycznym. Jest jedynym dowodem praw użytkownika do gwarancji. W interesie użytkownika leży przechowywanie karty gwarancyjnej w taki sposób, aby nie zaginęła.

PRZEDŁUŻONA GWARANCJA NA RAMĘ ROWERU

Spółka KELLYS BICYCLES s.r.o. proponuje przedłużenie okresu gwarancji na ramę roweru po upływie 24-miesięcznej gwarancji, zgodnej z zapisami ustawy, o kolejne 36 miesięcy dla pierwszego właściciela wpisanego w tej karcie gwarancyjnej. Oznacza to maksymalny okres trwania gwarancji przez 60 miesięcy od dnia zakupu roweru przez pierwszego właściciela, po spełnieniu następujących warunków:

- pierwszy właściciel, o którym mowa w niniejszej gwarancji musi być osobą fizyczną, która kupiła rower do osobistego użytku rekreacyjnego (nie w celach biznesowych i innych zarobkowych lub do użytkowania zawodniczego) i do tegoż osobistego korzystania rekreacyj-



nego roweru używa. Przedłużona gwarancja nie może być przenoszona na inną osobę - jeśli pierwszy właściciel przenosi prawo własności do roweru na inną osobę, przedłużona gwarancja wygasa,

- rower będzie zarejestrowany w systemie spółki KELLYS BICYCLES s.r.o. na stronie www.kellysbike.com do 60 dni od zakupu i dane będą zgodne z danymi na karcie gwarancyjnej roweru,
- pierwszy właściciel załączy przy składaniu reklamacji poprawnie wypełniony oryginalny kartę gwarancyjną i oryginalny dowód zakupu,
- rower przez cały okres gwarancji, jak również w wydłużonym okresie gwarancji, będzie regularnie corocznie poddawany kontroli technicznej w profesjonalnym serwisie rowerowym i w będzie to zapisane w karcie gwarancyjnej w postaci zestawienia wykonanych czynności, przy czym pierwsza kontrola techniczna musi być przeprowadzona po przejechaniu 100 km. Części podlegające normalnemu zużyciu podczas korzystania z roweru, które trzeba będzie koniecznie wymienić w trakcie kontroli technicznej oraz koszty pracy z tym związane (kontrola i wymiana) są ponoszone przez kupującego (pierwszego właściciela),
- rower dostarczony do reklamacji powinien być kompletny, rama nie może zostać dostarczona do serwisu sama, bez zmian powłoki lakierniczej. Części lub zestawy części, jeśli zostały wymienione w trakcie użytkowania roweru muszą być zgodne z oryginalną specyfikacją roweru,
- przedmiotem przedłużonej gwarancji jest tylko konstrukcja, a nie lakier ramy,
- koszt części rowerowych, które muszą zostać wymienione w wyniku wymiany ramy na inną i związanej z tym zmiany średnicy rur oraz koszt prac z tym związanych są pokrywane przez kupującego (pierwszego właściciela),
- przedłużona gwarancja nie obejmuje ram karbonowych, a przy ramach rowerów z kategorii fullies przedłużona gwarancja nie obejmuje tylnego amortyzatora, jak też elementów ruchomych zawieszenia (np. wahacz, tulejki).

Warunkiem koniecznym do korzystania z rozszerzonej gwarancji na ramę roweru jest to, że wszystkie powyższe warunki zostaną spełnione w całości. W przypadku, gdy którykolwiek z powyższych warunków nie jest spełniony, i to tylko częściowo, prawa do korzystania z przedłużonej gwarancji na ramę roweru wygasną

Producent gwarantuje, że w trakcie trwania przedłużonego okresu gwarancji, na własny koszt wymieni ramę roweru, jeśli przyczyna wady będzie wad materiałowa lub produkcyjna. Producent oświadcza, że w trakcie przedłużonego okresu gwarancji, kupującemu - wcześniej określonego pierwszemu właścicielowi roweru - żadne inne prawa niż prawo do wymiany ramy, na warunkach przedstawionych w niniejszej gwarancji w części „Przedłużona gwarancja na ramę roweru” nie przysługują i tą przedłużoną gwarancją żadnych innych praw nie gwarantuje.

Ze względu na możliwość ograniczonej dostępności oryginalnego modelu ramy może zdarzyć się, że okres wymiany ramy będzie dłuższy niż 30 dni. Przy czym producent zobowiązuje się, że ten okres będzie możliwie najkrótszy. Producent zastrzega sobie prawo do dostarczenia ramy z bieżącej produkcji o podobnych parametrach technicznych, tej samej jakości, ale nie w tym samym kolorze.

Osobą upoważnioną do realizacji przedłużonej gwarancji na ramę roweru jest sprzedawca roweru - sprzedawca ma prawo do podjęcia decyzji, czy reklamacja zostanie uznana i jak zostanie zrealizowana.

Przedłużony okres gwarancji - powyżej standardowego okresu - jest dobrowolnym aktem KELLYS BICYCLES s.r.o. i nie jest objęty przepisami ustawy, kodeksu cywilnego lub innych przepisów prawa o charakterze ogólnym, ale mają w niej zastosowanie tylko warunki niniejszej gwarancji, określone w części „Przedłużona gwarancja na ramę roweru”.

Prawa do przedłużonej gwarancji na ramę roweru wygasną, jeśli nie będą dotrzymane warunki określone przez producenta w trakcie jej trwania.



Vážený zákazník, ďakujeme Vám, že ste si vybrali bicykel KELLYS. Aby ste boli s Vaším bicyklom spokojný a jeho používanie bolo bezpečné, prečítajte si prosím tento návod. Pomôže Vám zoznámiť sa s Vaším bicyklom.

Predajca, ktorý Vám tento bicykel predal, bude zabezpečovať i záručné prehladky a opravy Vašho bicykla.

ÚČEL POUŽÍVANIA

Bicykel je určený na jazdenie po verejných mestských komunikáciách a cestách s kvalitným asfaltovým povrchom. Ak budete bicykel používať na premávku na cestách a bicykel nie je vybavený osvetlením a odrazkami, musíte ho dodatočne vybaviť osvetlením a odrazkami podľa predpisov platných vo vašej krajine.

NASTAVENIE POLOHY SEDLA A RIADIDIEL

Všetky funkčné časti bicykla sú nastavené od výrobcu a skontrolované Vaším predajcom, preto bicykel môžete používať hneď po zakúpení. Pred používaním bicykla upravte len polohu sedla a riadidiel. Sedlo i riadidlá nastavte tak, aby poskytovali maximálne pohodlie, ale súčasne bezpečné ovládanie brzdíaciach a riadiacích prvkov bicykla.

SEDLO

NASTAVENIE VÝŠKY SEDLA

Sadnite si na bicykel, kľuku dajte do polohy čo najnižšie k zemi. Nohu položte na pedál tak, aby sa päta oprela o pedál. Pri správnom nastavení sedla by noha mala byť natihnutá a mierne pokrčená v kolene. Pokiaľ by ste sedlo mali nastavené príliš vysoko, budete nadmerne zaťažovať svaly nôh a chrbta. Nízko nastavené sedlo spôsobuje nadmerné zaťaženie kolien a svalov stehien.

NASTAVENIE POLOHY SEDLA A UHOL SEDLA

Najvhodnejšou polohou-uhlom sedla je poloha rovnoobežná so zemou. Vyskúšajte niekoľko polôh sedla a nakoniec zvolte takú polohu, ktorá Vám bude najviac vyhovovať. Sedlo je taktiež možné posunúť dopredu bližšie k riadidlám alebo dozadu. Uhol a posunutie sedla nastavíte skrutkou na zámku sedlovky. Skrutku uvoľníte, sedlo posuniete dopredu alebo dozadu, nastavte vhodný uhol a skrutku dotiahnete. Skontrolujte dotiahnutie skrutky.

▲ DÔLEŽITÉ UPOZORNENIE

Na sedlovej trubke je vyznačená značka-ryška, ktorá označuje minimálne zasunutie sedlovky do rámu. Táto značka minimálneho zasunutia sedlovej trubky do rámu nesmie byť viditeľná. Nikdy neupevňujte sedlovú trubku nad túto značku! Rýchloupínací mechanizmus sedlovky musí byť utiahnutý tak, aby sa sedlovka v ráme nedala otáčať. Páčkou rýchloupínaca pohybné len do strán v polohách otvoriť (OPEN) alebo uzavrieť (CLOSE). Uzamknutým rýchloupínacom neotáčajte, môže dôjsť k jeho poškodeniu!

Doporučené krútiace momenty:

skrutka M8 pre zámok sedlovej trubky	20 - 25 Nm*
skrutka M5 pre zámok sedlovej trubky	10 - 12 Nm*
skrutka M8 pre upevnenie sedlovej trubky v ráme	25 Nm*
skrutka M5 pre upevnenie sedlovej trubky v ráme	6 - 8 Nm*

*Dodržujte tieto doporučené hodnoty, pokiaľ na výrobku nie je uvedené inak.

PREDSTAVEC A RIADIDLÁ

Skontrolujte, aký typ predstavca je použitý na Vašom bicykli.

PREDSTAVEC BEZ ZÁVITU (PREDSTAVEC A-HEAD)

Tento typ predstavca sa upevňuje na krk vidlice a zaisťuje sa pomocou 2 imbusových skrutiek. Výška predstavca a riadidiel sa nastavuje pomocou krúžkov, ktoré sa vkladajú medzi predstavec a hlavové zloženie, popri prípade výmenou predstavca za predstavec s iným sklonom. Predstavcom a-head sa zároveň nastavuje aj vôľa hlavového zloženia.

Uvoľníte 2 imbusové skrutky na objímke predstavca, ktoré zaisťujú predstavec na vidlici a takisto skrutku hlavového zloženia. Utiatnutím alebo povolením tejto skrutky nastavíte vôľu hlavového zloženia tak, aby sa vidlica otáčala zľahka, ale aby hlavové zloženie nemalo vôľu. Ako prvú utiahnite skrutku hlavového zloženia. Teraz nastavte smer predstavca a predstavec utiahnite 2 imbusovými skrutkami na objímke predstavca.

Doporučené krútiace momenty:

skrutka M5 pre objímku predstavca	6 - 8 Nm*
skrutka M6 pre objímku predstavca	15 Nm*
skrutka M5 pre objímku riadidiel	6 - 8 Nm*

*Dodržujte tieto doporučené hodnoty, pokiaľ na výrobku nie je uvedené inak.

PREDSTAVEC SO ZÁVITOM

Tento predstavec je zasunutý do krku vidlice a vo vidlici je upevnený dlhou skrutkou a maticou, ktorá má tvar šikmo zrezaného kužela. Ak chcete nastaviť výšku alebo smer predstavca, uvoľníte dlhú skrutku a predstavcom pootočte. Ak sa predstavec neuvolní, klepnite po skrutke gumovým kladivom.

▲ DÔLEŽITÉ UPOZORNENIE

Na predstavci je vyznačená značka-ryška, ktorá označuje minimálne zasunutie predstavca do krku vidlice. Táto značka minimálneho zasunutia predstavca do vidlice nesmie byť viditeľná. Nikdy neupevňujte predstavec nad túto značku!

Doporučené krútiace momenty:

skrutka M6 pre objímku predstavca	20 Nm*
skrutka M6 pre objímku riadidiel	20 Nm*

*Dodržujte tieto doporučené hodnoty, pokiaľ na výrobku nie je uvedené inak.



ČASTI BICYKLA

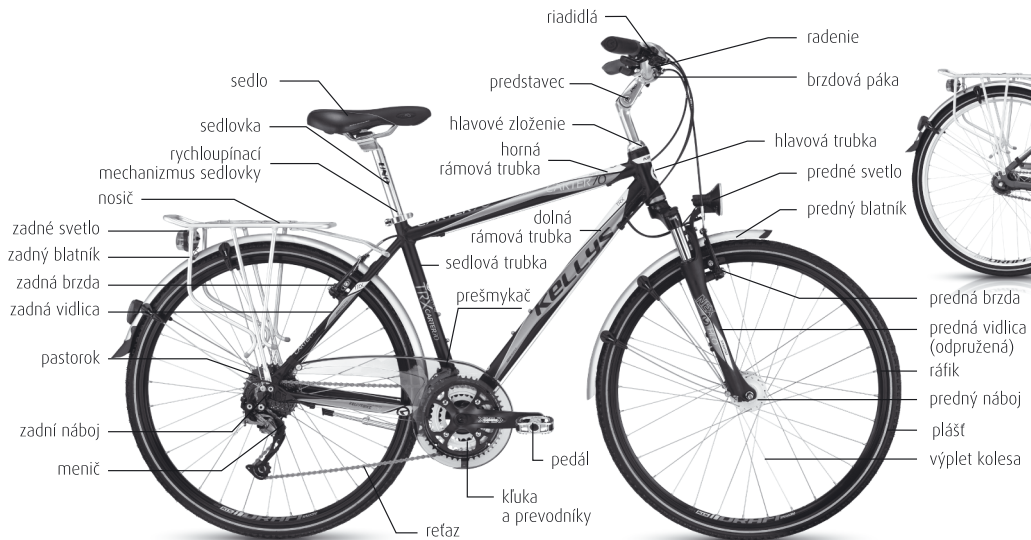

TREKKING



CITY



ÚDRŽBA BICYKLA

Aby Váš bicykel spoľahlivo plnil svoju funkciu, chceli by sme Vám pripomenúť, že jeho používanie vyžaduje údržbu. Pravidelne kontrolujte, či matice a skrutky sú dostatočne utiahnuté.

KĽUKY A PEDÁLE

Po prvých asi 20 km kľuky dotiahnite, takisto dotiahnite pedále ku kľukám. Skontrolujte, či skrutky prevodníkov sú pevne utiahnuté.

▲ DÔLEŽITÉ UPOZORNENIE

Zanedbanie kontroly dotiahnutia kľúk na štvorhran osi stredového zloženia má za následok postupné uvoľňovanie kľúk na oske a neopraviteľné poškodenie kľuky. Závada sa dá odstrániť len výmenou kľúk. Prípadnú demontáž a výmenu kľúk zverte odbornému cykloservisu. Pedále musia byť dotiahnuté ku kľukám napevno, t.j. na doraz tak, aby sa osadenie pedálovej osky oprelo o kľuku. Dotiahnutie pedálov treba pravidelne kontrolovať. V opačnom prípade dochádza k uvoľneniu osky pedálu zo závitů kľuky a k postupnému poškodeniu závitů. Takto spôsobené závady nebudú uznané v rámci prípadného reklamačného konania!

MONTÁŽ PEDÁLOV

Pedále su spravidla označené písmenami R – pravý pedál a L – ľavý pedál na oske každého pedálu.

1. Pred montážou závit na pedáloch i v kľukách namažte mazivom.
2. Nasrutkujte otáčaním vpravo pravý pedál (R) do závitů pravej kľuky (kľuka s prevodníkmi). Postupujte opatrne a dbajte, aby ste nepoškodili závit!
3. Nasrutkujte otáčaním vľavo ľavý pedál (L) do závitů ľavej kľuky.
4. Uťahnite napevno kľúčom č.15. Presvedčte sa, či osadenie pedálovej osky sa oprelo o kľuku.

STREDOVÉ ZLOŽENIE

Stredové zloženie sa musí otáčať bez trenia a vôle. Pravidelne kontrolujte, či obidve misky stredového zloženia sú v ráme napevno utiahnuté a ložiská sú dostatočne namazané mazivom.

HLAVOVÉ ZLOŽENIE

Hlavové zloženie musí byť dostatočne utiahnuté a všetky časti musia do seba správne zapadať. Ak hlavové zloženie má vôľu, postupujte nasledovne:

1. Nasadte kľúč na horný kužel (3) a uvoľnite ďalším kľúčom poistnú maticu (1).
2. Uťahnite horný kužel tak, aby hlavové zloženie nemalo vôľu, ale aby sa vidlica otáčala zľahka.
3. Opäť uchopte horný kužel a utiahnutím poistnou maticou hlavové zloženie zaistíte.

▲ UPOZORNENIE

Predsvedčte sa pred jazdou, či vidlica Vášho bicykla sa v hlavovom zložení otáča zľahka, ale bez vôle.

HLAVOVÉ ZLOŽENIE (ZÁVITOVÉ)



HLAVOVÉ ZLOŽENIE (BEZ ZÁVITU)

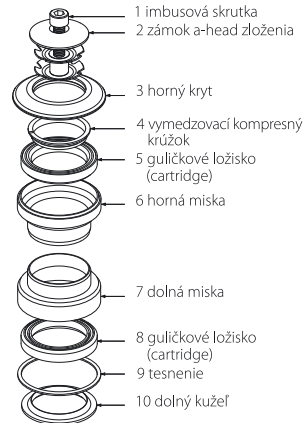

HLAVOVÉ A-HEAD ZLOŽENIE (BEZ ZÁVITU)

Vôľu hlavového a-head zloženia vymedzíte utiahnutím imbusovej skrutky na zámkú hlavového zloženia (1). Najprv uvoľnite imbusové skrutky na objímke predstavca.

Pred utiahnutím skontrolujte:

- či jednotlivé časti hlavového zloženia do seba správne zapadajú
 - či krk vidlice je správne osadený v hlavovom zložení
- Nakoniec utiahnite imbusové skrutky na objímke predstavca - tým je hlavové a-head zloženie zaistené.

▲ UPOZORNENIE

Pred jazdou skontrolujte, či imbusové skrutky na objímke predstavca sú pevne utiahnuté.



Pre zachovanie správnej funkcie hlavového zloženia vášho bicykla je nutné pravidelne (podľa frekvencie jazdenia) hlavové zloženie premazať zodpovedajúcim mazacím tukom. Rozobratie a opätovné zloženie a dotiahnutie hlavového zloženia tak, aby sa zachovala ľahkosť chodu ložísk, vyžaduje určitú skúsenosť – odporúčame preto obrátiť sa na odborný servis.

RADIACI SYSTÉM

Radiaci systém pozostáva z radiacích pák (radiacích otočných rukovätí), ovládacích laniek, prešmykača a meniča, stredových prevodníkov, pastorkov zadného náboja a reťaze. Je nastavený od výroby, preto do systému zbytočne nezasahujte! Prevody preradujte len pri šliapaní vpred. Nikdy neradte nasilu! Jeho funkčnosť závisí hlavne od ľahkého chodu radiacích laniek v bowdenoch a prevodového systému (pastorky, prevodníky, reťaz). Radiaci systém udržiavajte v čistote, lanká premazávajú olejom s prísadou teflonu, ktorá chráni lanká proti korózii, zabezpečuje hladký chod laniek a predlžuje tým ich životnosť.

MENIČ

Menič ovládate pravou radiacou páčkou (pravou radiacou otočnou rukoväťou). Preraduje reťaz na pastorkoch zadného náboja a tým mení prevodový pomer medzi stredovými prevodníkmi a pastorkami. Počas prevádzky môže dôjsť k rozladieniu radiaceho systému.

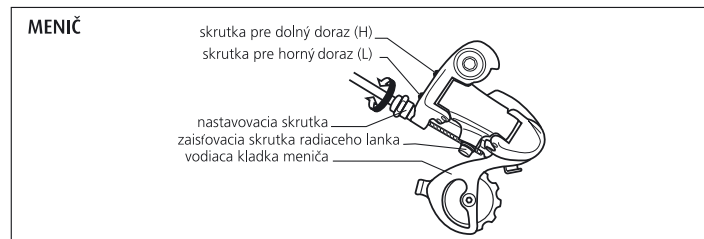

• NASTAVENIE DOLNÉHO DORAZU

Zaradte na najmenší pastorok. Uvoľnite zaisťovaciu skrutku meniča, a tým uvoľníte i radiace lanko. Otáčaním skrutky pre dolný doraz (H), nastavte vodiacu kladku meniča pod vonkajšiu hranu najmenšieho pastorku. Radiace lanko vložte do drážky pod zaisťovaciu skrutku meniča, napnite ho (uchytením do klieští) a skrutku utiahnite.

• NASTAVENIE HORNÉHO DORAZU

Zaradte na najväčší pastorok. Otáčaním skrutky pre horný doraz (L) nastavte vodiacu kladku meniča tak, aby sa dostala pod stred najväčšieho pastorku. Preskúšajte preradením reťaze na všetkých prevodoch.

• VYLADENIE MENIČA

Nadvihnite zadné koleso a otáčajte kľukami. Nastavovacou skrutkou meniča (vedie ňou bowden s lankom do meniča) otáčajte dovedy, pokiaľ nedocielite hladký chod reťaze bez rušivých zvukov.

▲ DÔLEŽITÉ UPOZORNENIE

Pred jazdou skontrolujte správne nastavenie dorazov meniča. Pri uvoľnení horného dorazu môže kladka meniča zachytiť výplet kolesa, čo má za následok okrem poškodenia výpletu a meniča i nebezpečenstvo vážneho úrazu.

PREŠMYKAČ

Prešmykač ovládate ľavou radiacou páčkou (ľavou radiacou otočnou rukoväťou). Mení prevodový pomer presúvaním reťaze na stredových prevodníkoch. Pre správnu funkčnosť musí byť vodičko prešmykača, ktorým reťaz prechádza, umiestnené rovnobežne s prevodníkmi. Radiace lanko musí byť napnuté. Používaním môže dôjsť k uvoľneniu lanka a rozladieniu radiaceho systému prešmykača.

• NASTAVENIE DOLNÉHO DORAZU

Ak reťaz padá z najmenšieho prevodníka - vodičko prešmykača je príliš blízko k rámu bicykla. Skrutkou dolného dorazu otáčajte vpravo.

• NASTAVENIE HORNÉHO DORAZU

Ak reťaz padá z najväčšieho prevodníka - vodičko prešmykača je príliš ďaleko od rámu bicykla. Skrutkou pre horný doraz otáčajte vpravo. Správnu funkciu radenia preskúšajte preradením reťaze na všetkých prevodoch radiaceho systému.

• VYLADENIE MENIČA

Vôľu radiaceho lanka odstránite uvoľnením zaisťovacej skrutky prešmykača a napnutím lanka (uchytením do klieští). Zaisťovaciu skrutku potom utiahnite. Preskúšajte jeho funkčnosť.

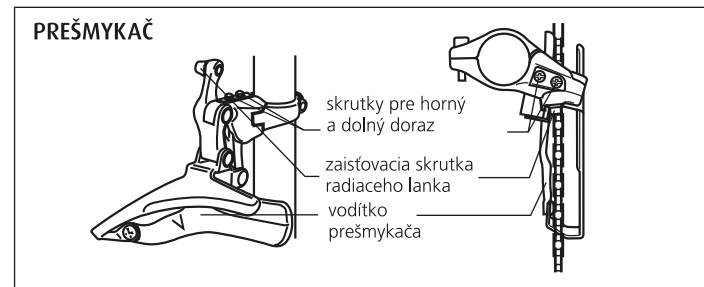



REŤAZ

Reťaz prenáša silu z pedálov na zadné koleso. Je to jedna z najviac namáhaných súčiastok Vášho bicykla, preto údržbe reťaze venujte zvýšenú pozornosť. Správne napnutie reťaze zabezpečuje zadný menič. U bicyklov bez meniča prevodov správne napnutie reťaze zabezpečíte posunutím zadného kolesa vo vidlici. Pravidelne ju čistíte od mechanických nečistôt ako je prach alebo blato a premazávajúte mazivom, ktoré na seba neviaže prach a ostatné nečistoty - predĺžite tým životnosť reťaze. Na mazanie reťaze doporučujeme používať teflonový olej - vhodný mazací prostriedok vám doporučí váš predajca. Jazdením dochádza k postupnému nahŕňovaniu článkov reťaze. Opotrebovaná alebo poškodená reťaz môže následne poškodiť pastorky a prevodníky. Pokiaľ používate Váš bicykel v teréne pravidelne, hlavne vo vlhkom a blatistom prostredí, po najazdení asi 1000 km je potrebné reťaz vymeniť za novú.

BRZDOVÝ SYSTÉM

Brzdový systém, ktorý pozostáva z brzdových pák, laniek a bowdenov, prednej a zadnej brzdovej čeluste, brzdových gumičiek, je jednou z najdôležitejších súčastí Vášho bicykla. Pravá brzdová páka ovláda zadnú brzdovú čelusť, ľavá brzdová páka ovláda prednú brzdovú čelusť. Bicykel vybavený zadnou protišliapacou brzdou, zabrzdíte tak, že nohou zatlačíte na pedál proti smeru jazdy (smerom dozadu). Brzdy sú nastavené od výrobcu, preto pokiaľ to nie je potrebné, vzhľadom na Vašu bezpečnosť do brzdového systému nezasahujte! Pravidelne kontrolujte opotrebovanie trecích plôch, brzdové gumičky a ráfiky udržiavajte v čistote. Pri rozladení brzdového systému musíte brzdy znovu nastaviť, popri prípade obrátiť sa na odborný cykloservis.

BRZDOVÉ LANKÁ

Brzdové lanká musia byť správne napnuté – len tak brzdový systém Vášho bicykla bude účinný. Brzdové lanká sa nastavujú nastavovacími skrutkami na brzdových pákach. Lanká a bowdeny premazávajúte teflonovým olejom, ktorý zabezpečuje hladký chod laniek. Na ukončenie laniek použijete koncovky, zabránite tak rozpleteniu lanka a tým jeho poškodeniu. Pokiaľ je lanko poškodené alebo opotrebované, vymeňte ho.

NASTAVENIE BRŔZD

Brzdové gumičky by mali byť u brzd typu-V vo vzdialenosti 1 mm od ráfik kolesa.

▲ UPOZORNENIE

Brzdové gumičky sa nesmú dotýkať plášťa – inak by došlo k predratiu plášťa! Kontrolujte ich opotrebovanie a ak je to potrebné, vymeňte ich.

1. Uvoľnite poistnú maticu nastavovacej skrutky na brzdovej páke. Ak je potrebné brzdové gumičky priblížiť bližšie k ráfik, nastavovaciu skrutku otáčajte smerom vľavo - von zo závitu. Zaisťte poistnou maticou.
2. Ak je brzdové lanko príliš voľné, otáčajte nastavovaciu skrutkou na brzdovej páke smerom vpravo

- do vnútra závit. Teraz uvoľnite skrutku, ktorou je utiahnuté a zaistené lanko v brzdovej čelusti. Lanko napnite tak, aby brzdové gumičky boli v správnej polohe voči ráfik. Skrutku na brzdovej čelusti utiahnite napevno a kontrolujte nastavenie brzd.

▲ DÔLEŽITÉ UPOZORNENIE

Venujte zvýšenú pozornosť brzdeniu za mokra - brzdná dráha Vášho bicykla sa predĺži! Pred každou jazdou sa presvedčite, či brzdový systém Vášho bicykla je dokonale funkčný.

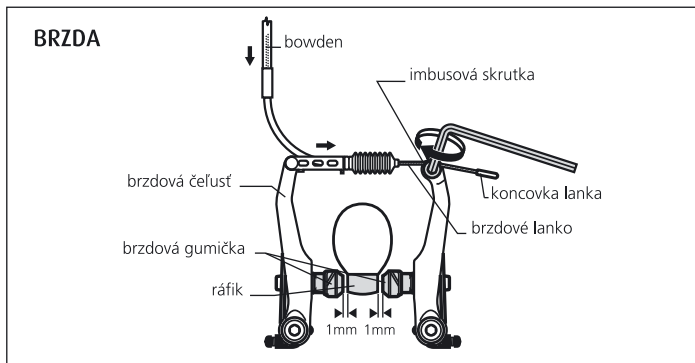

PREDNÉ A ZADNÉ KOLESO

Ak kolesá Vášho bicykla sú vo vidlici alebo v ráme zaistené koncovými maticami, je potrebné kvôli bezpečnosti tieto matice dostatočne utahovať. **Ak sú kolesá zaistené rýchloupínacím uzáverom, pred jazdou vždy skontrolujte, či je koleso bezpečne zaistené, t.j. páčka rýchloupínacieho mechanizmu musí byť v polohe zatvoriť (CLOSE).** Rýchloupínací mechanizmus umožňuje jednoduchú a rýchlu montáž a demontáž kolies bez použitia náradia. Pred jazdou skontrolujte, či je koleso vo vidlici vystredené. Maticu rýchloupínacieho mechanizmu utiahnite tak, aby páčka uzáveru pri zatváraní kladla odpor. Keď sa uzavrie rýchloupínací mechanizmus do zaistenej polohy, musí stlačiť konce vidlice. **Páčkou rýchloupínacieho mechanizmu pohybujte len do strán, v polohách otvoríť (OPEN) alebo zatvoriť (CLOSE).** V žiadnom prípade uzatvoreným rýchloupínacím neotáčajte, môžete ho poškodiť!



Doporučené krútiace momenty

koncová matica M10 pre osu náboja kolesa

30 - 40 Nm

Náboje kolies pravidelne kontrolujte, hlavne po jazde vo vlhkom a blatistom prostredí. Osa náboja by sa mala otáčať bez akéhokoľvek trenia a vôle. Pokiaľ tomu tak nie je ani po nastavení pomocou kuželov a poistných matic osky, je potrebné náboj rozobrať, vyčistiť klzné dráhy guľičiek a guľičky samotné, namazať novým vhodným mazivom a späťne náboj zložiť a nastaviť. Pokiaľ nemáte skúsenosti s demontážou nábojov, vzhľadom na zložitosť takéhoto úkonu, doporučujeme Vám obrátiť sa na odborný cykloservis.

RÁFIKY

Pred jazdou skontrolujte, či kolesá bicykla sú správne vycentrované a ráfiky kolies nie sú poškodené. Používaním, poprípade nárazom, môžu vzniknúť na ráfiku ryhy a praskliny. Taktiež brzdením sa opotrebovávajú bočné plochy ráfika. Ráfiky sú vybavené bezpečnostným systémom, ktorý indikuje deformáciu bočnej steny ráfika. Znakom opotrebovania je vyhnutá bočná stena ráfika, ktorá spôsobuje samovoľné brzdenie. Jazda na takto poškodenom ráfiku je nebezpečná - poškodený ráfik vymeňte!

PLÁŠTE

Nikdy nejazdíte na podhustených alebo prehustených plášťoch. Dodržujte hodnoty doporučeného hustenia, ktoré sú uvedené na bočných stenách každého plášťa. Prepočet meracích jednotiek tlaku uvedených na plášťoch: 100kPa = 14,22 P.S.I. = 1 bar = 1 at
V prípade defektu, poškodenú dušu vymeňte za novú vždy s rovnakými parametrami - rozmery sú uvedené na každej duši alebo na bočných stenách plášťa.

RÁM A PREDNÁ VIDLICA

Pravidelne kontrolujte, či rám a vidlica Vášho bicykla nie sú poškodené. K poškodeniu rámu alebo vidlice (ohnutie alebo prasknutiu trubiek alebo zvarov) dochádza hlavne pri pádoch. Takto poškodený rám alebo vidlicu ďalej nepoužívajte, riskujete vážny úraz!

ODPRUŽENÁ VIDLICA

Ak máte na Vašom bicykli odpruženú vidlicu, postupujte nasledovne:

NASTAVENIE TVRDOSTI PRUŽENIA

1. PRUŽINOVÁ VIDLICA

Jednotka pre nastavenie tvrdosti odpruženej vidlice je umiestnená v hornej časti pravej nohy vidlice. Pri odpruženej vidlici, ktorá je vybavená uzamykaním pruženia (Speed Lock), sa jednotka pre nastavenie tvrdosti nachádza na ľavej nohe vidlice. Postupným otáčaním v smere hodinových ručičiek nastavíte vyššiu tvrdosť vidlice, otáčaním proti smeru hodinových ručičiek sa tvrdosť vidlice znižuje.

2. VZDUCHOVÁ VIDLICA

Tvrdosť pruženia vzduchových vidlic sa nastavuje nahustením vzduchu do vzduchovej komory vidlice. Ventil pre hustenie vzduchu sa nachádza v hornej časti ľavej nohy vidlice. Odskrutkujte kryt ventila a špeciálnou vysokotlakovou pumpou pre vidlice s manometrom nahustite potrebný tlak podľa tabuľky.

Doporučené hodnoty tlaku pre hustenie vzduchovej vidlice SR SUNTOUR:

hmotnosť jazdca	tlak vzduchu
36 kg	51 PSI
45 kg	64 PSI
54 kg	77 PSI
64 kg	91 PSI
73 kg	104 PSI
82 kg	117 PSI
91 kg	130 PSI
100 kg	143 PSI

▲ DÔLEŽITÉ UPOZORNENIE

Maximálny povolený tlak je 150 PSI!

▲ UPOZORNENIE

Pri naskrutkovaní hadičky pumpy na vzduchový ventil vidlice postupujte opatrne tak, aby ste nepoškodili závit ventila. Pre presné nastavenie tlaku vzduchu použite mikroventil, ktorý je na pumpe umiestnený pod manometrom. Pri uvoľňovaní hadičky pumpy môže z ventila uniknúť malé množstvo vzduchu. Manometrom skontrolujte, koľko vzduchu uniklo a vzduch do vidlice znovu dohustite. Nakoniec ventil uzatvorte krytom.

UZAMKNUTIE PRUŽENIA VIDlice - SPEED LOCK

Niektoré vidlice majú hydraulický systém uzamknutia pruženia vidlice. Uzamknutie vidlice umožňuje redukovať pohupovanie vidlice pri šliapaní do pedálov a tým dosiahnuť efektívnejšie šliapanie hlavne pri výjazdoch do kopca alebo pri šprinte.

Nastavovacia jednotka pre uzamknutie pruženia vidlice sa nachádza v hornej časti pravej nohy vidlice. Uzamknutie sa ovláda modrou páčkou s označením Speed Lock. Otočením v smere hodinových ručičiek sa pruženie vidlice uzamkne, otočením proti smeru hodinových ručičiek sa pruženie odblokuje a vidlica bude pracovať v normálnom režime.

▲ DÔLEŽITÉ UPOZORNENIE

Uzamknutie pruženia vidlice je určené hlavne pre jazdu v menej náročnom teréne. Pri jazde



v náročnom teréne je potrebné vidlicu odblokovať, inak môže dôjsť k poškodeniu systému uzamykania vidlice!

ÚDRŽBA VIDLICE

ČISTENIE / MAZANIE - pre správnu činnosť vidlice je dôležitá pravidelná údržba, hlavne trecích plôch medzi vnútornými a vonkajšími nohami vidlice. Prachovka a tesnenie, ktoré zabraňujú prístupu nečistôt k trecím plochám, nesmú byť porušené a musia chrániť treciu plochu po celom obvode. Kľzné plochy vnútorných nôh udržiavajte v čistote, po každej jazde prach alebo vlhkosť očistite jemnou utierkou a premažte. Na vonkajšie čistenie vidlice používajte saponátový roztok a jemnú kefu. Dbajte, aby pri čistení vidlice nevnikla voda do medzery medzi vnútornými a vonkajšími nohami. Na čistenie nikdy nepoužívajte vysokotlakové čističe! Vlhkosť a nečistoty vo vnútri vidlice majú nepriaznivý vplyv na jej činnosť, nečistoty vo vidlici spôsobujú väčšie trenie medzi puzdrami a vnútornými nohami vidlice a tým znižujú životnosť jednotlivých dielov vidlice.

Pre zachovanie dokonalej činnosti vidlice dodržujte nasledovné pokyny:

- Po každej jazde očistite vnútorné nohy vidlice, prachovky a tesnenia vnútorných nôh vidlice od nečistôt ako je prach, vlhkosť alebo blato.
- Každých 25 hodín prevádzky (alebo vždy po jazde v extrémnych podmienkach vo vlhkom prostredí ako je blato, vlhký piesok):
 1. Prachovky a tesnenia premažte teflonovým olejom.
 2. Skontrolujte, či všetky skrutky vidlice sú dostatočne utiahnuté.
 3. Skontrolujte, či nie sú poškodené niektoré časti vidlice. Ak zistíte, že niektoré časti vidlice sú opotrebované alebo poškodené, vymeňte ich za nové originálne diely. Na poškodenej vidlici nikdy nejazdite!
- Každých 50 hodín prevádzky - doporučujeme previesť servis vidlice v odbornom servise (SERVIS 1)
- Každých 100 hodín prevádzky - doporučujeme previesť servis vidlice v odbornom servise (SERVIS 2)

SERVIS 1 - doporučené servisné úkony: kontrola funkčnosti vidlice, čistenie a premazanie puzdier, premazanie kabeláže ovládania zamykania vidlice, kontrola uťahovacích momentov, kontrola tlaku vzduchu, kontrola stavu vidlice - opotrebovanie nôh, poškodenie časti vidlice.

SERVIS 2 - doporučené servisné úkony: SERVIS 1 + rozobratie vidlice, vyčistenie všetkých častí vidlice, premazanie prachoviek a olejových krúžkov, premazanie ovládania pre uzamykanie vidlice, kontrola tesnenia vzduchového ventilu a tlaku vzduchu, kontrola uťahovacích momentov.

▲ UPOZORNENIE

Na mazanie vidlice používajte teflonový olej a mazivá s obsahom teflonu. Nepoužívajte mazivá obsahujúce lítium, môžu poškodiť niektoré vnútorné časti vidlice. V prípade servisného úkonu, ktoré vyžaduje použitie špeciálneho náradia, ako je napr. demontáž vidlice, vymena puzdier vidlice a pod., doporučujeme Vám obrátiť sa na odborný cykloservis.

NOŠIČ BATOŽINY

Ak nosič batožiny nie je súčasťou vybavenia vášho bicykla a montujete ho na váš bicykel dodatočne, postupujte pri montáži nasledovným spôsobom:

Na závit skrutiek naneste tenkú vrstvu vazelíny. V prípade nastaviteľných spodných vzpier nosiča, prispôbte dĺžku týchto vzpier veľkosti kolesa. Dbajte na to, aby sa nosič svojou konštrukciou nedotýkal blatníka namontovaného na zadnom kolese. Zaisťte spodné vzpery skrutkami v miestach na ráme tak, aby sa ešte dala korigovať poloha nosiča. Následne nastavte dĺžku horných úchytoŧ tak, aby bol nosič v horizontálnej polohe a zaisťte skrutkami. Na záver dotiahnite všetky skrutky doporučeným krútiacim momentom. Doporučený krútiaci moment pre skrutky pripevňujúce nosič v hornej časti zadnej stavby rámu je 4 Nm, pre skrutky pripevňujúce nosič k dolnej časti zadnej stavby rámu je 6 Nm. Pravidelne kontrolujte, či je nosič na vašom bicykli dostatočne upevnený, či skrutky pripevňujúce nosič k rámu bicykla sú pevne pritiahnuté.

Na prevoz batožiny používajte výhradne nosič, ktorým je váš bicykel vybavený. Bicykel zaťažený batožinou môže mať zmenené jazdné vlastnosti, preto pred jazdou vždy skontrolujte, ako sa bicykel ovláda a brzdi. Skontrolujte, či batožina na nosiči je dostatočne upevnená, či je rovnomerne rozmiestnená a neprekáŧa v pohybe pri šliapaní. Dbajte na to, aby sa žiadna časť batožiny, upevnená na nosiči, nedotýkala otáčajúceho sa kolesa. Takisto batožina nesmie zakrývať zadné osvetlenie, prípadne odrazky namontované na nosiči. Pri používaní stojanu na bicykel myslite na to, že batožina uložená na nosiči mení ŧažisko bicykla.

Ak je na nosič pripevnená detská sedačka, skontrolujte pred každou jazdou, či je detská sedačka pevne pripevnená k nosiču. Presvedčte sa pred každou jazdou – v súlade s návodom na používanie od výrobcu detskej sedačky – že z detskej sedačky nevisia žiadne popruhy, ktoré by sa pri jazde mohli dostať do výpletu kolesa a spôsobiť zranenie dieťaťa.

Nosič batožiny nie je určený na prevoz zvierat. Takisto neprevádzajte na nosiči osoby ani žiadny nadrozmerŧý náklad. Nosič bicykla taktiež nie je konštruovaný na pripojenie akéhokolvek prívesu. Nezasahujte do konštrukcie nosiča – každá zmena konštrukcie nosiča oslabuje jeho pôvodnú funkciu.

Maximálna nosnosť nosiča je 25 kg. Neprekračujte pri zaŧažení nosiča túto maximálnu nosnosť. Taktiež pri zaŧažení nosiča batožinou rešpektujte maximálnu prípustnú celkovú hmotnosť jazdy spolu s batožinou pre tento bicykel.

Nosič, ktorým je vybavený tento bicykel, zodpovedá norme EN14872.



OSVETLENIE

Ak je Váš bicykel vybavený predným a zadným osvetlením, pravidelne kontrolujte, či osvetlenie funguje správne. Nefunkčnú - vypálenú žiarovku vymeňte vždy za novú s rovnakými parametrami. Pokiaľ nemáte skúsenosti s výmenou žiaroviek, odporúčame Vám obrátiť sa na odborný cykloservis.

Váš bicykel je vybavený predným halogénovým osvetlením, ktoré je napájané dynamom integrovaným v prednom náboji kolesa. Prepínač umiestnený na zadnej strane predného osvetlenia má dve polohy:

- ON: osvetlenie svieti permanentne aj počas denného svetla
- OFF: v tejto polohe je elektrický obvod rozpojený a osvetlenie nesvieti

Na predné osvetlenie je elektricky napojené zadné osvetlenie, takže prepínačom (ON/OFF) je ovládaná aj funkcia svietenia zadného osvetlenia.

Zadné osvetlenie je vybavené funkciou svietenia počas státia "Standlicht", kedy malé množstvo energie, ktoré generuje dynamo integrované v prednom náboji, je ukladané počas jazdy v kondenzátore zadného osvetlenia a zabezpečuje pri zastavení bicykla svietenie LED-diódy v zadnom osvetlení po dobu 4 minút (na ďalšie nabitie kondenzátora postačuje niekoľko minút jazdy rýchlosťou 20 km/h).

POMOCNÉ KOLIESKA

Ak je Váš bicykel vybavený pomocnými kolieskami, tieto sú pre tento bicykel dodávané v rozloženom stave. Pred používaním je preto potrebné poskladať ich a namotovať.

Plastové vrečko pribalené k držiakom pomocných koliesok obsahuje:

- 2 ks dlhá skrutka
- 6 ks podložka
- 2 ks vejárová podložka
- 2 ks obyčajná matica
- 2 ks bezpečnostná matica (matica s plastovou vložkou)

* Montáž kolieska

Postupujte nasledovne:

1. Na skrutku nasuňte podložku, potom koliesko a z druhej strany kolieska ďalšiu podložku.
2. Na skrutku nasrutkujte maticu tak, aby koliesko sa voľne otáčalo.
3. Koliesko so skrutkou nasuňte do okrúhleho otvoru na ocelevej vzperu – koliesko musí byť na vonkajšej strane vzpery.
4. Ďalej na skrutku nasuňte vejárovú podložku a ďalšiu maticu, ktorou pripevníte koliesko na vzperu. Použite bezpečnostnú maticu s plastovou vložkou.
5. Teraz použite dva kľúče číslo 14 a obidve matice proti sebe utiahnite. Skontrolujte, či koliesko sa na skrutke otáča zľahka, ale bez vôľe.
6. Postup zopakujte aj s druhým kolieskom.

* Montáž vzpery na zadnú os bicykla

Postupujte nasledovne:

1. Uchopte vzperu s namontovaným kolieskom a jej druhý koniec nasuňte do obdĺžnikového otvoru držiaka s pogumovaným vidlicovitým koncom – tento koniec musí smerovať k rámu bicykla a koliesko musí byť na vonkajšej strane.
2. Do obdĺžnikového otvoru medzi vzperu a držiak vložte jednu podložku. Takto pripravený držiak so vzperou nasuňte na os zadného kolesa bicykla tak, aby os prechádzala všetkými otvormi vrátane podložky.

UPOZORNENIE: Maticu, ktorá zaisťuje zadné koleso v ráme, nedemontujte!

3. Pogumovaný koniec držiaka vzpery musí byť nasunutý na doraz na spodnej zadnej vidlici rámu bicykla. Držiak na osi zaistíte maticou s nalisovanou podložkou.
4. Predchádzajúci postup montáže zopakujte aj s druhou vzperou.
5. Potom nastavte požadovanú výšku oboch pomocných koliesok a matice utiahnite nadoraz.

DÔLEŽITÉ UPOZORNENIE:

Pred každou jazdou skontrolujte, či všetky skrutki sú pevne utiahnuté!

V prípade, ak na Vašom bicykli nebudete používať pomocné kolieska, tak na os zadného kolesa nasuňte podložku a nasrutkujte klobúkovú maticu (matica s uzatvoreným koncom). Týmto odstránite nebezpečné hrany, ktoré má nekrytá skrutka zadnej osy.

▲ DÔLEŽITÉ UPOZORNENIE

Pokiaľ budete bicykel používať na verejných komunikáciách a bicykel nie je vybavený osvetlením a odrazkami, musíte bicykel dodatočne vybaviť osvetlením a odrazkami podľa predpisov platných vo vašej krajine.



Pri jazde na bicykli vždy noste cyklistickú prilbu! Väčšina nehôd na bicykli má za následok práve úraz hlavy. Pri kúpe prilby dbajte na správnu veľkosť, prilba musí na hlave správne sedieť, v žiadnom prípade nesmie tlačiť. Kúpte si prilbu s nastaviteľným upínacím mechanizmom, ktorým sa prilba na hlave bezpečne zaistí.

Maximálna prípustná celková hmotnosť jazdca spolu s batožinou a bicyklom je 110 kg. Pre junior bicykle je maximálna prípustná celková hmotnosť jazdca spolu s batožinou a bicyklom 45 kg.

Bicykel nepreťažujte!

Povinnosťou rodičov (alebo opatrovníkov dieťaťa) je poučiť dieťa o správnom a bezpečnom používaní bicykla ešte pred jeho prvou jazdou. Hlavne treba venovať pozornosť informácii o bezpečnom používaní brzdových pák pre prednú a zadnú čelustovú brzdu a používaní zadnej protišliapacej brzdy (torpéda).

Rodičia (alebo opatrovníci dieťaťa) musia dbať na dobrý technický stav bicykla a jeho správne nastavenie – hlavne dbať na správne nastavenie výšky sedla a výšky riadidiel pre bezpečné ovládanie bicykla.

Pri bicykli vybavenom pomocnými kolieskami treba dávať pozor na to, že pri nadmernom náklone bicykla (pri nerovnej ceste a pod.) môže dôjsť k prevráteniu bicykla a zraneniu dieťaťa.

▲ UPOZORNENIE

Všetky mechanické súčasti bicykla podliehajú opotrebovaniu a sú vystavené veľkému namáhaniu. Rôzne materiály a súčasti môžu reagovať na opotrebovanie alebo únavu namáhaním rôznymi spôsobmi. Ak sa prekročí plánovaná životnosť nejakej súčasti, táto súčasť môže náhle zlyhať a spôsobiť zranenie jazdca. Akákoľvek forma trhlin, rýh alebo zmena sfarbenia veľmi namáhaných oblastí indikuje, že sa dosiahla životnosť súčasti a táto súčasť sa má vymeniť.

Pri výmene jednotlivých dielov na bicykli používajte iba originálne komponenty.

Príjemnú jazdu Vám praje KELLYS

ZÁRUKY

Predávajúci poskytuje na tento bicykel záruku 24 mesiacov odo dňa predaja spotrebiteľovi.

PODMIENKY ZÁRUK

Záručná doba sa predlžuje o dobu vykonávania záručnej opravy. Po dobu trvania záruky budú všetky závady spôsobené chybným materiálom, chybnou prácou a montážou opravené bezplatne.

ZÁRUKA SA NEVŤAHUJE NA ZÁVADY VZNIKNUTÉ:

- zavinením užívateľom - poškodenie výrobku neodborným zostavením - repasiou (napr.: nedostatočné zasunutie sedlovej trubky do rámu a predstavca do vidlice, nedostatočné utiahnutie pedálov v kľukách), nesprávnym používaním a zanedbaním starostlivosti o bicykel (napr.: nedotiahnuté kľuky k stredovej ose, nevhodné uskladnenie), poškodenie vzniknuté haváriou, neodbornou opravou, nesprávnou údržbou bicykla, poškodenie vzniknuté zámenou komponentov za nekompatibilné s danou výbavou bicykla, technickým zásahom do rámu bicykla;
- bežným opotrebovaním gumových častí bicykla (napr.: plášte, duše, brzdové gumičky);
- bežným opotrebovaním tesnení a puzdiel pružiacich jednotiek bicykla
- mechanickým poškodením - opotrebovaním pri bežnom používaní bicykla (napr. opotrebovanie reťaze, kazety, rukoväti, poškodenie laku a pod.)

Povinnosťou predávajúceho je skontrolovať funkčnosť všetkých častí bicykla. Výrobca nie je zodpovedný za akékoľvek zranenie, škodu alebo zlyhanie, zavinené chybným zostavením alebo nesprávnou údržbou po vyexpedovaní výrobku, t.j. nedostatočným predpredajným servisom u predávajúceho.

▲ UPOZORNENIE

Záručný list je príslušenstvom výrobku zodpovedajúceho výrobného čísla. Vo vlastnom záujme preto záručný list dôkladne uschovajte.

PREDĽŽENÁ ZÁRUKA NA RÁM BICYKLA

Spoločnosť KELLYS BICYCLES s.r.o. poskytuje na rám zakúpeného bicykla po uplynutí zákonom danej 24-mesačnej záručnej doby predĺženú záruku pre prvého majiteľa uvedeného v tomto záručnom liste po dobu ďalších 36 mesiacov, maximálne však do 60 mesiacov odo dňa kúpy bicykla prvým majiteľom uvedeným v tomto záručnom liste (ďalej iba „predĺžená záruka“), a to za týchto podmienok:

- prvý majiteľ uvedený v tomto záručnom liste musí byť fyzická osoba, ktorá bicykel zakúpila pre svoju osobnú rekreačnú potrebu (nie k podnikaniu, či pre inú zárobkovú činnosť alebo pre pretekárske potreby) a pre svoju osobnú rekreačnú potrebu bicykel používa; táto predĺžená záruka je neprevoditeľná na ďalšiu osobu – v prípade, že prvý majiteľ bicykla prevedie vlastnícke právo k bicyklu na ďalšiu osobu, predĺžená záruka zaniká,
- bicykel bude zaregistrovaný v systéme spoločnosti KELLYS BICYCLES s.r.o. na stránke www.kellysbike.com do 60 dní od kúpy a registrované údaje budú zhodné s údajmi na záručnom liste bicykla,

- prvý majiteľ predloží pri uplatňovaní reklamácie správne vyplnený originál záručného listu a originál dokladu o kúpe bicykla,
- bicykel bude po dobu trvania celej záručnej doby včítane predĺženej záručnej doby podrobený pravidelným každoročným technickým prehliadkam v odbornom servise a v záručnom liste bude o týchto prehliadkach vykonaný záznam, pričom prvá garančná prehliadka musí byť vykonaná po prejedaní 100 km. Komponenty, ktoré podliehajú bežnému opotrebovaniu pri používaní bicykla, ktoré bude nutné pri garančných prehliadkach vymeniť a servisné práce s tým súvisiace, hradí kupujúci (prvý majiteľ),
- bicykel predkladaný k reklamácií musí byť v nezmenenej farebnej kombinácii a reklamovaný rám nesmie byť predkladaný k reklamácií samostatne (demontovaný). Komponenty alebo komponentové zostavy, ak sú v priebehu používania bicykla menené, musia byť v súlade s pôvodnou špecifikáciou bicykla,
- predmetom predĺženej záruky je iba konštrukcia rámu, nie lak rámu,
- komponenty bicykla, ktoré je nutné následne vymeniť v dôsledku zmenených priemerov úrokov vymeneného rámu a servisné práce s tým súvisiace, hradí kupujúci (prvý majiteľ),
- predĺžená záruka sa nevzťahuje na karbónové rámy a pri rámoch celoodpružených sa predĺžená záruka nevzťahuje na zadnú tlmiacu jednotku, ani na žiadne pohyblivé uloženia rámov (vahadlo, čapy).

Nevyhnutným predpokladom pre vznik práva z predĺženej záruky na rám bicykla je to, že všetky vyššie uvedené podmienky budú splnené bezo zvyšku. V prípade, že ktorákoľvek z vyššie uvedených podmienok nebude splnená, a to hoci len čiastočne, práva z predĺženej záruky na rám bicykla nevzniknú.

Výrobca sa zaručuje, že v priebehu plynutia predĺženej záručnej doby, vymení na svoje náklady rám bicykla, ktorého príčinou vady je materiálová alebo výrobná chyba. Výrobca výslovne prehlasuje, že v priebehu predĺženej záručnej doby kupujúcemu – vyššie uvedenému prvému majiteľovi bicykla - žiadne iné práva, než nárok na výmenu rámu bicykla, za podmienok definovaných v tomto záručnom liste v kapitole „Predĺžená záruka na rám bicykla“, nevzniknú a výrobca žiadne iné práva predĺženou zárukou neposkytuje.

Z dôvodu obmedzenej dostupnosti pôvodného modelu reklamovaného rámu môže byť doba dodania nového rámu dlhšia ako 30 dní, pričom sa výrobca zaväzuje, že bude podľa jeho možnosti najkratšia možná. Výrobca si vyhradzuje právo dodať rám z aktuálnej produkcie s podobnými technickými parametrami v rovnakej kvalite, ale nie rovnakej farby.

Kontaktnou osobou pre uplatňovanie predĺženej záruky je predajca bicykla – predajca je oprávnený rozhodnúť, či bude reklamácia uznaná a ako bude vybavená.

Táto nadštandardná predĺžená záručná doba je dobrovoľným aktom spoločnosti KELLYS BICYCLES s.r.o. a nevzťahujú sa na ňu ustanovenia Občianskeho zákonníka ani iných všeobecne platných právnych predpisov, ale platia pre ňu výlučne podmienky uvedené v tomto záručnom liste, v kapitole „Predĺžená záruka na rám bicykla“.

Práva z predĺženej záruky na rám bicykla zaniknú, ak nebudú uplatnené po dobu vyššie definovanej predĺženej záručnej doby.



Tisztelt Vásárlónk,
köszönjük, hogy éppen a KELLYS kerékpárt választotta. Hogy elégedett legyen kerékpárunkkal és biztonságosan tudja használni, kérem olvassa el a következő használati útastást. Hozzásegíti kerékpárja megismeréséhez.

Az eladó, aki Önnek ezt a kerékpárt eladta, biztosítani fogja az Ön számára a kerékpár ellenőrzéseit és javításait is a jótállási idő alatt.

▲ FIGYELMEZTETÉS

A kerékpár a 6/1990 (IV.12.) KÖHÉM sz. rendelet 116.§ (1) Előírásai alapján kizárólag a kötelezően előírt tartozékok felszerelése után vehet részt a közúti forgalomban!

HASZNÁLAT

A kerékpárt nyilvános közutakon és jó minőségű aszfalt utakon használja. Amennyiben közutakon szeretné használni de kerékpárja nem rendelkezik a megfelelő világítással és prizmákkal, szüksége lesz az Ön országában érvényes előírások szerint utólagosan felszerelni ezeket.

NYEREG ÉS A KORMÁNYSZÁR BEÁLLÍTÁSA

A kerékpár valamennyi működő részét a gyártó állítja be és az eladó ellenőrzi, ezért rögtön használhatja, amint megveszi. A kerékpáron csak a nyeret és a kormányt kell beállítani a használat megkezdése előtt. A nyeret és a kormányt úgy állítsa be, hogy maximális kényelmet nyújtson Önnek, egyúttal pedig biztonságosan használhassa a kerékpár fékrendszerét és irányító elemeit.

NYEREGMAGASSÁG BEÁLLÍTÁSA

Üljön a kerékpárra, a hajtóműt állítsa a legalacsonyabb pozícióba. A lábát helyezze a pedálra úgy, hogy a láb sarka támaszkodjon a pedálra. A megfelelő nyeregmagasságnál a láb kiegyenesedik, térdben enyhén meghajolva. Amennyiben a nyereg túl magasan van, túlterhelheti a hát és lábizmait. Alacsonyan állított nyeregnél túlzottan terheli a térd és combizmokat.

A NYEREG POZICIONÁLÁSA

A nyereg legmegfelelőbb pozíciója a földdel vízszintes pozíció. Próbáljon ki több pozíciót, és válassza ki az Önnek legmegfelelőbbet. A nyereg előre, közelebb a kormányhoz, vagy a kormánytól távolabb állítható. Lazítsa ki a rögzítőcsavart, a nyeret tolja előre vagy hátra, állítsa be a megfelelő pozíciót és rögzítse a csavart. Ellenőrizze a csavar megfelelő rögzítését.

▲ FONTOS FIGYELMEZTETÉS

A nyeregcson jelzés található, amely jelöli a nyeregcső minimális elhelyezését a vázban, ezt a jelet nem szabadna látni. Soha ne húzza ki a nyeregcsővet e jelzés fölé! A gyorsrögzítőt csak a kinyitni (OPEN), vagy bezárni (CLOSE) helyzetet mutató nyíl irányába mozgassa. A lezárt gyorsrögzítőt ne forgassa, mert megkárosodhat!

Ajánlott rögzítési erők

M8 nyeregrögzítő csavar	20 - 25 Nm*
M5 nyeregrögzítő csavar	10 - 12 Nm*
M8 nyeregcsőrógzítő csavar	25 Nm*
M5 nyeregcsőrógzítő csavar	6 - 8 Nm*

*Kérem tartsa be ezeket az ajánlott értékeket, az esetleges változtatás a terméken jelölve van.

KORMÁNYSZÁR ÉS KORMÁNY

Kérem ellenőrizze az ön kerékpárján használt kormányzár típusát.

MENETNÉLKÜLI KORMÁNYSZÁR (A-HEAD)

Ez a kormányzár típus a villa nyakára van szerelve és 2 imbuszcavarral van rögzítve. A kormányzár magasságát alátétekkel-gyűrűkkel, melyek a kormányzár és kormánycsapágy között helyezkednek el lehet változtatni, vagy más dőlésszögű kormányzár cseréjével megoldható. Az a-head kormányzárral a kormánycsapágy szabad mozgását lehet állítani.

Lazítsa ki a 2 imbuszcavart a kormányzáron és ugyanúgy a kormányzár tetején található állítócsavart. E felső csavar állításával a kormánycsapágy megfelelő szabad mozgását állíthatja be, figyelve arra, hogy a kormánycsapágy könnyen mozogjon, de viszont ne kotyogjon. Amennyiben a beállítás megfelelő, rögzítse a kormányzáron található 2 imbuszcavart is.

Ajánlott rögzítési erők

M5 kormányzárrögzítő csavar	6 - 8 Nm*
M6 kormányzárrögzítő csavar	15 Nm*
M5 kormányt rögzítő csavar	6 - 8 Nm*

*Kérem tartsa be ezeket az ajánlott értékeket, az esetleges változtatás a terméken jelölve van.

MENETES KORMÁNYSZÁR

Ez a kormányzár típus hosszú csavarral, végén kónusz alakú anyával van rögzítve a villában. A kormányzár magasságának változtatásához lazítsa ki a csavar és forgassa el kormányzár oldalra. Amennyiben a kormányzár nem lazul ki, üssön a csavarra gumikalapáccsal.

▲ FONTOS FIGYELMEZTETÉS

A kormányzáron jelzés található, mely jelöli a kormányzár minimális elhelyezését a villában, ezt a jelet nem szabadna látni. Soha ne húzza ki a kormányzárt e jelzés fölé!

Ajánlott rögzítési erők

M5 kormányzárrögzítő csavar	20 Nm*
M5 kormánytrögzítő csavar	20 Nm*

*Kérem tartsa be ezeket az ajánlott értékeket, az esetleges változtatás a terméken jelölve van.



KERÉKPÁR ELEMEI

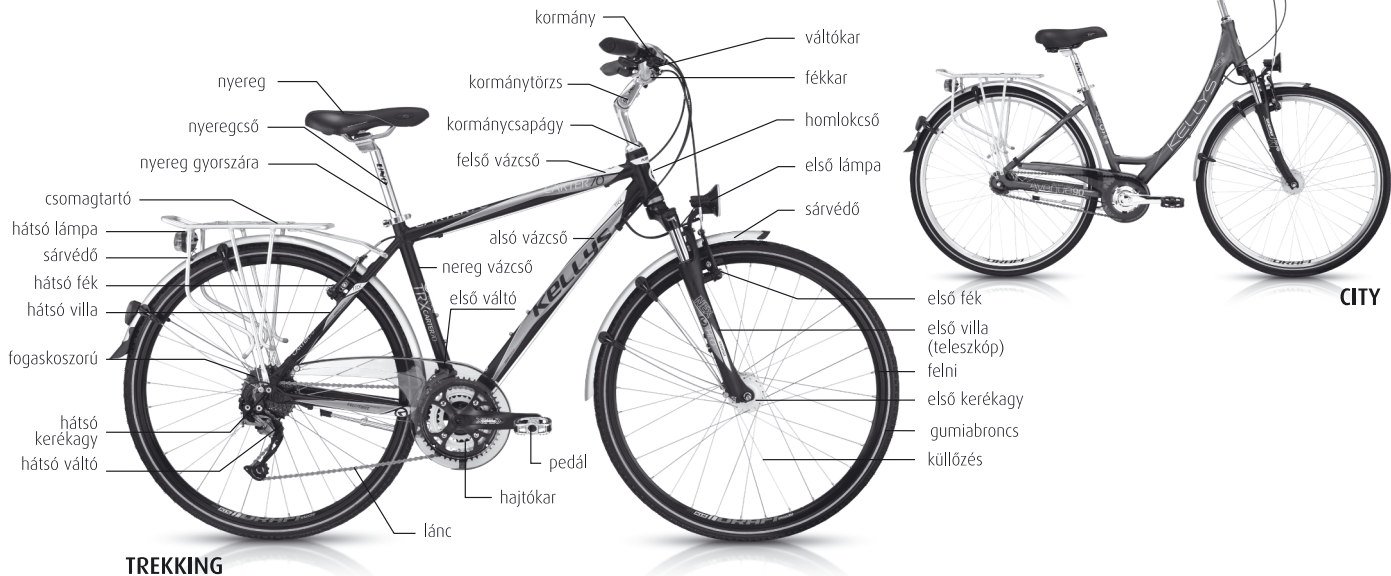

TREKKING

CITY



KERÉKPÁR KARBANTARTÁSA

Hogy kerékpárja megbízhatóan teljesíthesse funkcióját, szeretnénk Önnek megemlíteni, hogy ehhez bizonyos karbantartásra is szükség lesz. Rendszeresen ellenőrizze, hogy az anyák és csavarok kellőképpen be vannak-e húzva.

HAJTÓKAR ÉS A PEDÁLOK

Az első kb. 20 km megtétele után ellenőrizze a hajtóműtengely két végén a porvédó sapka alatt lévő rögzítőcsavart. Szükség esetén húzza meg.

▲ FONTOS FIGYELMEZTÉS

Amennyiben elhanyagoljuk a hajtókarok behúzását a középtengely négyzetletű részéhez, a hajtókarok fokozatosan meglazulnak és annyira károsodnak, hogy nem lehet őket megjavítani. A hibát csak a hajtókarok cseréjével lehet kijavítani. A hajtókarok esetleges leszerelését és cseréjét bízva szakemberre - kerékpár szervizre. A pedálokat szilárdan a hajtókarokhoz kell erősíteni, tehát egészen tövig be kell húzni úgy, hogy a pedál tengelye a hajtókarra támaszkodjon. A pedálok behúzását rendszeresen ellenőrizze. Ellenkező esetben a pedál tengelye meglazul a hajtókar menetében és a menet fokozatosan károsodik. Az ilyen hibákat nem ismerjük el az esetleges reklamációs eljárás folyamán!

PEDÁLOK FELSZERELÉSE

A pedálok általában R betűvel - jobb pedál - és L betűvel - bal pedál - vannak megjelölve mindkét pedáltengelyen.

1. Szerelés előtt tisztítsa ki a pedálok és a hajtókarok meneteit, és kenje be őket.
2. Csavarja be jobb felé mozgatva a jobb pedált (R) a jobb hajtókar menetébe (váltókkal ellátott hajtókar).
3. Csavarja be bal felé mozgatva a bal pedált (L) a bal hajtókar menetébe.
4. Erőteljesen húzza be 15-ös kulcs segítségével. Győződjön meg róla, hogy a pedál tengelye az elhelyezés után az hajtókarra támaszkodik-e.

HAJTÓCSAPÁGYHÁZ

A hajtócsapágyának sűrűlódás és kilengés nélkül kell forognia. Rendszeresen ellenőrizze, hogy a mindkét csésze szilárdan be van-e húzva a vázba, és hogy a csapágyak kellőképpen be vannak-e kenve.

KORMÁNYCSAPÁGY

A kormánycsapágyat kellőképpen be kell húzni, az egyes részeknek megfelelően kell egymáshoz kapcsolódnuk. Ha a kormánycsapágyának kilengése van, a következőképpen járjon el:

1. Fogja meg a felső kónuszt (3) és lazítsa ki a biztosító anyacsavart (1) megfelelő kulccsal,
2. Húzza be a felső kónuszt úgy, hogy a kerékagynak ne legyen kilengése, és a kerékvilla könnyen forogjon.
3. Újra fogja meg a felső kónuszt, és a biztosító anyacsavar behúzásával biztosítsa be a csapágyat.

▲ FIGYELMEZTÉS

A kerékpár minden egyes használata előtt győződjön meg róla, hogy a kerékvilla könnyen, de kilengés nélkül mozog-e.

A kormánycsapágy megfelelő működése érdekében (a kerékpározás gyakoriságától függően) szükséges rendszeresen kenni a megfelelő kenőszírral. A kormánycsapágy szét- és összeszerelése bizonyos tapasztalatot igényel – ezért a kormánycsapágy kenésével forduljon a legközelebbi szakszervizhez.

MENETES KORMÁNYCSAPÁGY

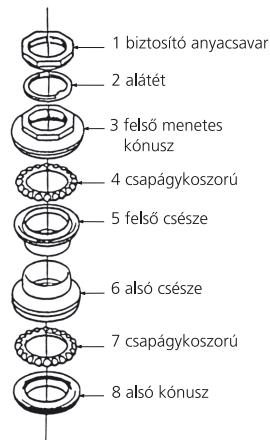

A-HEAD (MENETNÉLKÜLI) KORMÁNYCSAPÁGY

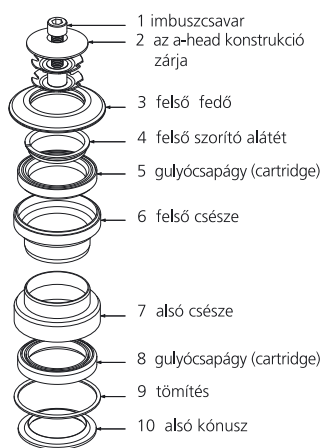

VÁLTÓ RENDSZER

A váltó rendszer a váltókarok (forgatható markolatváltók), vezérhuzal, első és hátsó váltók, hajtómű fogaskoszorú, hátsó agy fogaskerekeiből és a láncból áll. Gyárilag van beállítva, ezért a rendszerbe feleslegesen ne avatkozzon be! Sebességet csak előre való haladás közben váltson. Sohase váltson sebességet erőszakkal! A sebességváltó működőképessége főleg a vezérhuzal könnyű mozgásától függ a védőburkaiban - bowden, és a sebességváltó rendszerben (fogaskerekek, sebességváltók,



lánc). A vezérlő rendszert tartsa tisztán, a huzalokat teflontartalmú olajjal kenje, mely véd a rozsdától, biztosítja a könnyű működést és hosszú élettartamot biztosít.

HÁTSÓ VÁLTÓ

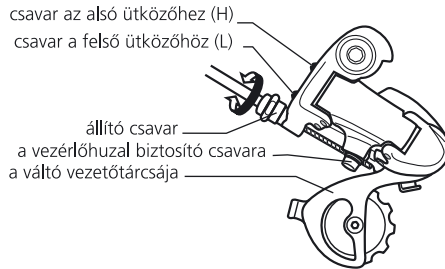

HÁTSÓ VÁLTÓ

A hátsó kerék jobb oldalán felszerelt láncfeszítővel egybeépített láncátdobó baállítására a bowdenhuzal feszességének változtatásával és a szerkezeten lévő két állítható csavarral történik.

ELSŐ VÁLTÓ

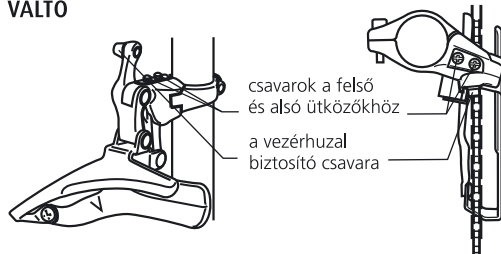

ELSŐ VÁLTÓ

Az első láncterelő beállítható a bowden feszességének változtatásával, illetve a két állítható csavarral lehetséges.

LÁNC

A lánc az erőátvitelre szolgál - a pedálokból a hátsó kerékre. Egyike kerékpárja legjobban terhelt alkatrészeinek, ezért a karbantartás során szenteljen neki nagyobb figyelmet. A megfelelő láncfeszítést a hátsó váltó biztosítja. A váltó nélküli kerékpároknál a megfelelő láncfeszítést a hátsó kerék vázvillában való elmozdításával érhetjük el. Rendszeresen tisztítsa meg a mechanikus szennyeződéstől, mint amilyen a por vagy a sár, és kenje át olyan kenőanyaggal, ami nem vonza magához a port és más szennyeződésekkel - így meghosszabbítja a lánc élettartamát. A lánc kenéséhez teflontartalmú olajat használjon - a megfelelő olajat kérje a kereskedőtől. Használat során a lánc folyamatosan hosszabbodik. Elhasználódott vagy hibás lánc rongálhatja a fogaskoszorút és a láncányert. Amennyiben kerékpárját rendszeresen terepen használja, főleg nedves és sáros utakon, kb. 1000 km után szükséges a láncot újra cserélni. Másképpen szükségessé válik a fogaskerekek cseréje, rosszabb esetben a hajtómű cseréje is.

FÉKRENDSZER

A fékrendszer, amely fékkarokból, huzalokból és bowdenokból, első és hátsó fékpofákból, fékgumikból áll, az Ön kerékpárjának egyik legfontosabb alkatrésze. A jobb fékkar a hátsó fékpofát irányítja, a bal fékkar az első fékpofát. A kontrafékkel felszerelt kerékpárnál a fékezést a pedál ellenkező irányban való mozdításával éri el. (hátra) A fékeket a gyártó állítja be, ezért ha nem szükséges, ne avatkozzon be a fékrendszerbe! Rendszeresen ellenőrizze a sűrűlődségi felületek elhasználódását, a fékgumikat és felnit tartsa tisztán. Amennyiben meglazul a fékrendszer, újra be kell állítania, esetleg forduljon szakemberhez - szakszervizhez.

FÉKHUZALOK

A fékhuzalok megfelelő feszessége biztosítja fékrendszere hatékony működését. A fékhuzalok állítására a fékkaron található állítócsavarok szolgálnak. A huzalokat és a bowdeneket kenje teflontartalmú olajjal, mely könnyű működést biztosít. Amennyiben a huzal károsodott, vagy elhasznált, cserélje ki.

FÉKEK BEÁLLÍTÁSA

A fékgumiknak a V típusú fékeknél 1 mm távolságban kellene lenniük a felnitől.

1. Lazítsa ki a beállító csavar biztosító anyacsavarát a fékkaron. Amennyiben szükségessé válik a fékgumit közelebb hozni a felnihez, az állító csavart forgassa bal felé - kifelé a menetből. Biztosítsa be a biztosító anyacsavarral.
2. Ha a fékhuzal túlságosan laza, az állító csavart forgassa a fékkaron jobb felé - befelé a menetbe. A huzalt feszítse meg úgy, hogy a fékgumik a megfelelő helyzetbe kerüljenek a kerékbroncscsal szemben. A fékpofán levő csavart tövig húzza be és ellenőrizze a fék beállítását.

**▲ FIGYELMEZTETÉS**

A fékgumiknak nem szabad a gumiabronchoz érniük - mert ez a gumiabroncs kopását okozná! Ellenőrizze elhasználódásukat, és ha szükséges, cserélje ki őket.

▲ FONTOS FIGYELMEZTETÉS

Nedves felületen kerékpárja féktávolsága meghosszabodik! Minden egyes út előtt győződjön meg róla, hogy kerékpárja fékrendszere teljes mértékben működőképes.

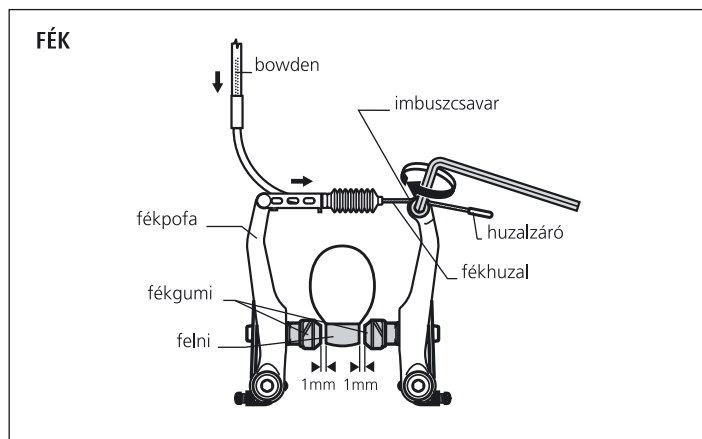
**AZ ELSŐ ÉS HÁTSÓ KERÉK**

Ha az Ön kerékpárja kerekei a kerékvillában, vagy a vázban zárt anyacsavarral vannak ellátva, biztonsági okokból szükséges ezeket a csavarokat kellőképpen behúzni. **Ha a kerekek gyorsrögzítővel vannak ellátva, használat előtt mindig ellenőrizze, hogy a kerék biztonságosan be van-e biztosítva, tehát, hogy a gyorsrögzítő állítókarja bezárni (CLOSE) helyzetben van-e.** A gyorsrögzítő rendszer lehetővé teszi a kerék gyors és szerszám nélküli ki és beszerelését. Használat előtt mindig ellenőrizze, hogy a kerék közepén fut-e. A gyorsrögzítő

kar csavaranyáját csavarja be annyira, hogy a gyorsrögzítő kar bezárásánál ellenállást érezzen. A gyorsrögzítő megfelelő működésekor a villa mindkét vége fixálva van a tengelyen. **A gyorsrögzítő állítókarát csak oldalra fordítsa, vagy kinyitva (OPEN), vagy bezárni (CLOSE) helyzetekbe. Semmilyen körülmények közt se forgassa a gyorsrögzítőt, mivel megkárosíthatja!**

Ajánlott rögzítési erők

M10 kerékrögzítő csavar

30 - 40 Nm

A kerékgatyákat rendszeresen ellenőrizze, főleg ha nedves időszakban, sáros utakon használja a kerékpárt. A kerékgatyáak tengelyének sűrűlőds és kilengés nélkül kellene mozognia. Amennyiben ez nincs így a kónuszok és a tengely biztosító anyacsavarainak beállítása után sem, a kerékgatyát szét kell szedni, ki kell tisztítani a golyók futópályáját, valamint magukat a golyókat is, be kell őket kenni megfelelő kenőanyaggal, majd vissza kell helyezni a kerékgatyát a helyére és be kell állítani. Amennyiben nem rendelkezik tapasztalattal a kerékgatyák szerelése terén, tekintettel az ilyen feladatok összetettségére, ajánljuk Önnek, hogy forduljon szakemberhez - kerékpár szervizhez.

ABRONCSOK

Használat előtt ellenőrizze, hogy a kerék közepén fut-e és az abroncsok nem e rongálódtak meg. Használat során, esetleg nagyobb ütés után az abroncscon megjelenhetnek karcok vagy repedések. Ugyanúgy fékezéskor az abroncs oldalfalai elhasználódnak. Az abroncsok biztonsági rendszerrel vannak ellátva, mely jelzi az abroncs eldeformálódását. Az elhasználódás jele az abroncs meghajlott oldalfala, mely önkényes fékezést okozhat. A megrongált abroncs használata veszélyes - az abroncsot cserélje ki újra!

GUMIABRONCSOK

Tartsa be az abroncsok ajánlott légnyomását, amely minden gumiabroncs oldalán fel van tüntetve. A nyomásegységek kiszámítása a feltüntetett gumiabroncsokon: 100kPa = 14,22 P.S.I. = 1 bar = 1 at. Defekt esetén a belső gumit cserélje újra - a méretét megtalálja a belső gumin, vagy a külső gum oldalán.

ELSŐ TELESZKÓP

Amennyiben az Ön kerékpárját első teleszkóppal szerelték, abban az esetben az eljárás a következő:

RUGÓZÁS KEMÉNYSÉGÉNEK BEÁLLÍTÁSA**1. RUGÓS TELESZKÓP**

Az állítóegységet a villa jobb felső oldalán találja. A rugózást záró (Speed Lock) rendszerrel ellátott villánál az állítóegységet a villa bal oldalán találja. Az állítóegység óramutató irányában történő csavarásával a villa rugózása keményebb, az állító egység az óramutatóval ellentétes csavarásával a villa rugózása puhábbá válik.



2. LEVEGŐS TELESZKÓP

A levegős teleszkópnál a villa keménysége a levegőkamra nyomásának változtatásával állítható. A levegőtöltő szelep a villa bal felső oldalán található. Csavarja le a fedőt, és a villát magasnyomású pumpával a csatlakozó táblázat szerint pumpálja fel.

SR SUNTOUR villák ajánlott levegő nyomása:

kerékpáros súlya	levegő nyomása
36 kg	51 PSI
45 kg	64 PSI
54 kg	77 PSI
64 kg	91 PSI
73 kg	104 PSI
82 kg	117 PSI
91 kg	130 PSI
100 kg	143 PSI

▲ FONTOS FIGYELMEZTETÉS

Maximális engedélyezett nyomás 150 PSI!

▲ FIGYELMEZTETÉS

Figyeljen arra, hogy a pumpa felcsavarása közben a levegő szelep menetét ne rongálja. A levegő nyomás pontos beállításához használja a mikroszelepet, melyt a pumpán lévő manometer alatt találja. A szelepre csavarja vissza a szelepvédő fedőt.

SPEED LOCK - VILLA RUGÓZÁSÁNAK ZÁRÁSA

A villa rugózását lezárhatja és minimalizálhatja a dombnak felfelé pedálozaskor a villa felesleges mozgását, ez effektivebb erőátvitelt biztosít.

Az állítóegység a villa jobb felső oldalán található. A villa zárását Speed Lock feliratú kék karral vezérelheti. Az állítóegység óramutatóval megegyező irányával történő csavarással a villa lezár, az állító egység az óramutató ellentétes csavarásával a villa normál módban működik.

▲ FONTOS FIGYELMEZTETÉS

A villát zárt állapotban csak könnyebb terepen, vagy aszfalt utakon használja. Nehezebb terepen csak normál, nem lezárt módban használja!

VILLA KARBANTARTÁSA

TISZTÍTÁS / KENÉS - a villa teljesmértékű működésének megőrzése érdekében nagyon fontos a rendszeres karbantartás, főleg a villa súrlódási felületek karbantartása. A porvédőknek nem

szabad sérültnek lennie. A villát tartsa tisztán, a port, vagy nedvességet rendszeresen tisztítsa finom törőruhával es kenje át kenőzsírral. A villa külső tisztítására használjon finom kefést és szappanoldatot. Ügyeljen arra, hogy tisztítás közben ne kerüljön víz a villába. A villa tisztítására soha ne használjon magasnyomású tisztító berendezést. A nedvesség és szennyeződések rossz hatással vannak a villa működésére, és csökkentik a villa élettartamát, ezért az esetleges nedvességet szárítsa ki.

A villa tökéletes működésének megőrzése érdekében tartsa be a következő utasításokat:

- Kerékpározás után a villát tisztítsa meg a portól, nedvességtől vagy sártól.
- Minden 25 óra használat után (vagy extrém körülmények közti használat után - mint sár, nedves homok):
 1. A porvédőket kenje át teflonos olajjal.
 2. Ellenőrizze az összes csavar megfelelő rögzítését.
 3. Ellenőrizze nem-e sérült a villa valamelyik alkatrésze. Amennyiben sérült, vagy elhasználódott alkatrészt észlel, cserélje ki eredeti alkatrésze. A sérült villát semmiképp ne használja!
- Minden 50 óra használat után – ajánljuk a villa szervizelését szakszervizben (SZERVIZ 1)
- Minden 100 óra használat után – ajánljuk a villa szervizelését szakszervizben (SZERVIZ 2)

SZERVIZ 1 – ajánlott szerviz művelet: villa működésének ellenőrzése, villa tisztítása, kezelőszervek és huzalok kenése, levegő nyomásának ellenőrzése, csavarok ellenőrzése, esetleges sérült részek ellenőrzése.

SZERVIZ 2 – ajánlott szerviz művelet: SZERVIZ 1 + a villa szétszerelése, minden alkatrész kitisztítása, porvédők és olajgyűrűk kenése, levegőrendszer tömítéseinek és a szelep ellenőrzése, csavarok ellenőrzése.

▲ FIGYELMEZTETÉS

A villa kenéséhez használjon teflonos olajat és teflon tartalmú kenőzsírokat. Ne használjon lítiumot tartalmazó kenőzsírokat, ezek károsíthatják a villa némelyik belső alkatrészét. Amennyiben valamelyik szerelési folyamathoz speciális szerszám szükséges, kérem forduljon szakszervizhez.

CSOMAGTARTÓ

Amennyiben a csomagtartó nem a kerékpár tartozéka és a felszerelése utólagosan történik, a csomagtartót szerelje a kerékpárjára a következő leírás (útmutató) szerint:

A csavarokat kenje be vékony réteg vazelinallal. Állítható csomagtartó esetén a merevítőt állítsa be a kerékméretéhez megfelelő magasságba. Ügyeljen arra, hogy a csomagtartó ne érintkezzen a hátsó kerék sárvédőjével. Rögzítse a merevítők csavarjait a vázra úgy, hogy utólagosan módosítani lehessen a csomagtartó pozícióját. A felső rögzítők hosszát állítsa úgy, hogy a csomagtartó vízszintes pozícióban legyen és rögzítse a csavarokkal. Végül az összes



csavart rögzítse az ajánlott nyomatékkal. A csomagtartó felső részét rögzítő csavarok ajánlott nyomatéka 4 Nm, az alsó részt rögzítő csavarok ajánlott nyomatéka 6 Nm. Rendszeresen ellenőrizze a csomagtartó megfelelő rögzítését.

A csomagok szállítására kizárólagosan csak a kerékpárra felszerelt csomagtartót használja. A csomagokkal megterhelt kerékpár menettulajdonságai megváltozhatnak, ezért kerékpározás előtt ellenőrizze a kerékpár menettulajdonságait és a fékrendszert. Ellenőrizze a csomagok megfelelő rögzítését, csomagok egyenletes súly elosztását, és ügyeljen arra, hogy a csomagok ne akadályozzák a pedálozást. Ügyeljen arra, hogy a csomagok bármelyik része ne érintkezzen a forgó kerékkel. A csomag ne takarja el a hátsó világitást, esetleg a csomagtartóra felszerelt fényvisszaverő prizákat. A kerékpár oldaltámasz használatánál gondoljon arra, hogy a csomagok megváltoztatják a kerékpár súlypontját.

Amennyiben a csomagtartóra gyerekülést szereltek, minden egyes használat előtt ellenőrizze az ülés megfelelő rögzítését. Kerékpározás előtt (a gyerekülés gyártója általi használati utasítás szerint) ellenőrizze, hogy a gyerekülésből nem lógnak semmilyen rögzítősíjak, melyek belekerülhetnek a kerékbe és a gyermek balesetét okozhatnának.

A csomagtartó nem alkalmas állatok szállítására. Ugyanúgy ne szállítson személyeket vagy túlméretes szállítmányt. A csomagtartó nem alkalmas bármilyen utánfutó felszerelésére. Ne változtassa meg a csomagtartó szerkezetét – minden ilyen beavatkozás gyengítheti a csomagtartó eredeti funkcióját.

A csomagtartó maximális teherbírása 25 kg, ne lépje túl ezt a maximális teherbírását. Ugyanúgy a csomagtartó terhelésénél vegye figyelembe kerékpár maximális megengedett terhelhetőségét.

A kerékpárra felszerelt csomagtartó megfelel az EN14872 szabványnak.

VILÁGÍTÁS

Amennyire kerékpárja első és hátsó világitással rendelkezik, rendszeresen ellenőrizze a világitás működését. Nem működő-kiégett izzót cserélje ki újra, ügyeljen arra hogy az izzó paraméterei megegyezzenek az eredeti izzó paramétereivel. Amennyiben az izzó cseréjéhez nem rendelkezik megfelelő tapasztalattal, forduljon a legközelebbi szakszervizhez.

Kerékpárja első halogén világitással szereltük, melyt kerékagyban beépített dinamó táplálja.

Lámpa hátsó oldalán található kapcsoló 2 pozícióal rendelkezik:

- ON: folyamatosan világít, napközben is
- OFF: az áramkör szétkapcsol, a lámpák nem világítanak

Hátsó lámpa összekapcsolva van az első lámpával, így az első lámpán található (ON/OFF) kapcsolóval a hátsó lámpát is vezérl.

Hátsó lámpája "Standlight" álló világitási funkcióval rendelkezik, kerékpározás közben a dinamó által termelt energia kis része a hátsó lámpa kondenzátorát tölti, ez az energia elegendő álló helyzetben még 4 percig táplálni a hátsó lámpába beépített LED diódat. (a kondenzátor feltöltéséhez elegendő néhány perc 20 km/ó sebességgel történő kerékpározás).

OLDALKEREKEK

Amennyiben a kerékpárja oldalkerekekkel rendelkezik, ezeket a kerékpárhoz szét szerelt állapotban mellékeljük. Használatuk előtt az oldalkerekeket szükséges összeszerelni és felszerelni a kerékpárra.

Az oldalkerekekhez csomagolt műanyag tasakban a következő alkatrészeket találja:

- 2 db hosszú csavar
- 6 db alátét
- 2 db biztonsági alátét
- 2 db rögzítő anya
- 2 db biztonsági anya (műanyag betéttel)

* Kerék szerelése

Járjon el az alábbiak szerint:

1. Csúsztassa az alátétet a csavarra, utána a kereket, a kerék másik oldalán újra egy alátétet.
2. Csavarozza az anyát a csavarra úgy, hogy a kerék szabadon forogjon.
3. Kereket csavarral helyezze be a támaszon található kerek nyílásba – kerék a támasz külső oldalán helyezkedjen.
4. Csúsztassa a biztonsági alátétet a csavarra és zárja le az egységet anyával, amellyel rögzíti a kereket a támaszhoz. Használja a biztonsági anyát műanyag betéttel.
5. Két anyát húzza meg két darab 14-es kulcs segítségével. Ellenőrizze a kerék könnyű forgathatóságát.
6. Ismétlje a műveletet a másik kerékkel is.



* Merevítő szerelése a kerékpár hátsó tengelyére járjon el az alábbiak szerint:

1. Fogja a kerékkal felszerelt támaszt és a másik végét tolja a gumírozott villás végű tartókonzol négyszögletes nyílásába – ezt a végét a kerékpár felé kell irányítani, a kerék a külső oldalán helyezkedjen.
2. Tartó és konzol közötti négyszögletes nyílásba helyezzen egy alátétet. Így elkészített tartót konzollal együtt csúsztassa a kerék hátsó tengelyére úgy hogy a tengely áthaladjon minden nyíláson és az alátétet is.

FIGYELMEZTÉS: Anyát mely biztosítja kereket a vázba ne szerelje le!

3. Gumírozott tartó végét tolja teljesen a vázhoz. Tartót a tengelyre alátétes anyával rögzítse.
4. Ismétlje a műveletet a másik támasszal is.
5. Állítsa be az oldalkerekek kívánt magasságát és teljesen húzza be a rögzítő anyákat.

FONTOS FIGYELMEZTETÉS:

Minden használat előtt ellenőrizze a csavarok rögzítését!

Amennyiben a kerékpárján nem kívánja használni az oldalkerekeket, a hátsó kerék tengelyére csúsztasson egy alátétet és csavarozza fel a zárt anyát. Ezzel eltávolítja a hátsó tengely veszélyes éleit.

▲ FONTOS FIGYELMEZTETÉS

Amennyiben kerékpárját kőutakon szeretné használni de kerékpárja nem rendelkezik a megfelelő világítással és prizákkal, szüksége lesz az Ön országában érvényes előírások szerint utólagosan felszerelni ezeket.

Kerékpározás közben viseljen fejdőt! A balesetek többsége főképp fejsérülést okoz. A fejdő vásárlásánál ügyeljen a fejdő megfelelő méretére, a fejdőnek megfelelően kell helyezkednie a fején, semmiképp nem szoríthat. Vásároljon fejdőt állítható rögzítőmechanizmussal, mellyel a fejdő tökéletesen illeszkedik a fejhez.

Kerékpár maximális összsúlya 110kg – kerékpárt, kerékpárost és csomagokat együttvéve.

A gyermek kerékpár maximális összsúlya 45kg – kerékpárt, kerékpárost és csomagokat együttvéve.

Ne terhelje túl a kerékpárt!

A szülők (vagy a gyermek gondviselőjének) kötelessége a kerékpár első használata előtt a gyermeket megtanítani a kerékpár biztonságos használatára. Különösen figyelni kell az első és a hátsó fékkarok vagy a kontrasz fék biztonságos használatára.

A szülők (vagy a gyermek gondviselőjének) feladata a megfelelő műszaki állapot és a megfelelő beállítások biztosítása – különös odafigyelést igényel a nyereg helyes beállítása illetve a kormány

magasságának beállítására.

Pótkerékkel felszerelt kerékpárnál ügyelni kell arra, hogy a kerékpár nagyobb oldalbillenésénél (egyenetlen útfelületen, stb.) felbomolhat, és a gyermek balesetet szenvedhet.

▲ FIGYELMEZTETÉS

A kerékpár mechanikus részei nagy megterhelésnek vannak kitéve és idővel elhasználódnak. Különböző anyagok és részek különböző módon reagálhatnak az elhasználódásra. Amennyiben véget ér az alkatrész tervezett élettartama, ez az alkatrész véletlenszerűen felmondhatja a szolgálatot és sérülést okozhat. Ezért bármilyen elszineződés, repedés vagy karc a nagyon megterhelt részeknél jelzi, hogy véget ért az alkatrész élettartama és cserére szorul. **Az alkatrész csere esetén csak eredeti alkatrészt használjon.**

Kellemes utat kíván Önnek a KELLYS

JÓTÁLLÁSI FELTÉTELEK

JÓTÁLLÁSRA KÖTELEZETT AZ ELADÓSZERV!

Elvesztett jótállási jegyet csak az eladás napjának hitelérdemlő igazolása - dátummal és bélyegzővel ellátott számla, eladási jegyzék- esetén pótolunk! **A vásárló jótállási igényét a jótállási jeggyel és a kerékpár eladásakor kapott fizetési bizonylat egyidejű bemutatásával érvényesítheti. A vásárlói kifogást csak a kerékpár eladásakor adott fizetési bizonylat bemutatását követően vizsgáljuk.**

A jótállás szempontjából a kerékpár jelentős része: a váz villával szerelve.

A jótállásra kötelezett a kerékpárra a vásárlás időpontjától számítva 24 hónap jótállást vállal a 151/2003 (IX. 22.) sz. korm. rendelet alapján.

FIGYELEM!

A nem megfelelő kezelés elkerülésére kezelési és használati útmutatót mellékelünk a termékhez.

Kérjük, hogy az abban foglaltakat tartsa be, mert a használati útmutatótól eltérő használat, kezelés miatt bekövetkezett hibára jótállást nem vállalunk, ennek javítási költsége a jótállási időn belül is Önt terheli.

AZ Eladótól követelje meg a vásárláskor a jótállási jegy megfelelő kitöltését. Egyúttal ellenőrizze, hogy a kerékpár gyártási száma megegyezik-e a jótállási jegyben jól olvashatóan feltüntetett számmal. A szabálytalanul kiállított jótállási jegy alapján érvényesített igények teljesítése a Kereskedőt terheli.



A jótállási jegyen történt bármilyen javítás, törlés, vagy átírás, valótlan adatok bejegyzése, a jótállási jegy érvénytelenségét vonja maga után.

MEGSZÜNIK A JÓTÁLLÁS:

- ha a kötelező átvizsgálásokat, nem a kijelölt szakműhelyek valamelyikében végeztette el,
- ha a meghibásodást rendeltetéstől eltérő használat, ütközés, baleset, túlterhelés okozta,
- ha nem tartja be a kezelési útmutató előírásait, nem megfelelő kenőanyagot használt,
- ha a kerékpárt szakszerűtlenül, vagy illetéktelenek javították,
- ha a kerékpárral versenyen vesznek részt,
- ha a meghibásodást szakszerűtlen tárolás, elemi kár okozta,
- ha a termék gyártási száma nem egyezik meg a jótállási jegyen lévő számmal,
- ha a kerékpárt kölcsönzik, azt rendszeresen oktatás céljára használják,
- ha a meghibásodást a karbantartás elmulasztása, vagy nem megfelelő ápoló anyag használata okozta.

Nem vállalunk jótállást a természetes elhasználódás miatti kopásokra, valamint a kerékpár azon káaira amelyeket külső mechanikai és vegyi hatások okoztak. Rugóstagok csúszószárai és tömitései normál elhasználásával a vásárlástól számított 90 nap után.

Mechanikus károsodással – használatból adódó elhasználódással (pl. lánc, fogaskoszorú, markolatok, fényezés elhasználódása vagy kopása).

Köfelverődés, gumidefekt, savas eső, egyéb légköri szennyeződés, állati és növényi anyagok stb.

A jótállásra kötelezettek kell bizonyítani, hogy a hiba oka a termék Vásárlónak való átadása után keletkezett.

HIBÁS TERMÉK ESETÉN A VÁSÁRLÓ VÁLASZTÁSA SZERINT:

- díjmentes kijavítást, vagy megfelelő árlészállítást kérhet,
- ha a Vásárló kijavítást kér, a javítást a hiba bejelentésétől számított 15 n a p o n belül - kölcsönkészülék biztosítása esetén 30 n a p o n belül - a Vásárló érdekséreleme nélkül úgy kell elvégezni, hogy a javítás folytán a termék értéke és használhatósága az azonos ideig rendeltetészerűen használt hibátlan termékhez képest nem csökken.

Javítás esetén a kerékpárba új alkatrészt kell beépíteni.

- ha a javítás a hibabejelentést követő 15, illetve 30 n a p o n belül nem készült el, vagy a kerékpár nem javítható, a kerékpár azonos típusú új termékre történő kicserélését kérheti.
- ha a cserére nincs lehetőség, vagy a Vevőnek a cseréhez fűződő érdeke megszűnt, a szerződéstől elállhat /a kerékpár visszavásárlását kérheti/.
- ha a jótállásra kötelezett a termék kijavítását a fent meghatározott /15, illetve 30 nap/ időn belül nem vállalja, vagy nem végzi el, a Vevő a hibát a kötelezett költségére maga kijavíttathatja.

A kerékpár kicserélését kérheti a Vevő akkor is:

- ha a termék a vásárlástól számított 3 n a p o n belül - a termékbe épített biztosítékok, biztonsági elemek hibáját kivéve-meghibásodott, a Vásárló kívánságára azt azonos típusú új termékre cseréli ki az értékesítő kereskedelmi egység. Ha a cserére nincs lehetőség, a Vásárló választása szerint a termék visszaszolgáltatásával egyidejűleg a vételárat visszafizetik, vagy a vételárkülömbözöt elszámolása mellett azonos gyártmányú de más típusú terméket adnak ki részére.
- a 3napos határidőbe nem számít bele az az időtartam, amely alatt az eladó szerv bármely okból nem tartott nyitva. A terméknek, vagy jelentős részének kicserélése esetén a jótállás időtartama a kicserélt termék (annak kicserélt jelentős része) tekintetében újra kezdődik.

A JÓTÁLLÁS KERETEN BELÜLI JAVÍTÁS

A VÁSÁRLÓ KÖTELES A MEGHIBÁSODÁS ÉSZLELÉSÉT KÖVETŐEN HALADÉKTALANUL BEJELENTÉST TENNI VALAMELY KIJELÖLT SZAKSZERVIZBEN.

Jótállási javításnál a szerviz a jármű és a jótállási jegy átvételét elismervénnyel igazolja! A jótállás időtartamán belül garanciális javítási munkákat csak a kije1tölt és e jótállási jegyben feltüntetett szerviz/ek/ valamelyike végezheti az érvényes jótállási jegy alapján a szükséges javítási szelvény bevonása ellenében.

A GARANCIÁLIS ÉS A SZAVATOSSÁGI IDŐBEN A SZERVIZLAPOKON ELŐÍRT ÁTVIZSGÁLÁSOK DIJKÖTELESEK, AMIT A VÁSÁRLÓNAK KELL KIFIZETNIE.

Amennyiben a javítást a kije1tölt szakműhely nem végzi el, vagy a javítást nem is vállalják, úgy járművét költségünkre máshol is megjavíttathatja.

A javítás megfelelő számlával történő igazolása természetesen szükséges.

Ha a meghibásodás jellege tekintetében vita keletkezne, úgy a hatályos jogszabályban feljogosított minőségvizsgáló szerv(ek) (Fogyasztóvédelmi Főfelügyelőség) szakvéleményét beszerezze.

A vitát eldöntő vizsgálat és a szakvélemény díjköteles.

Amennyiben a forgalombahozott árú az előirt követelményeknek nem felel meg, a vizsgálat költsége a jótállásra kötelezett terheli. Ha a vásárló igényét határidőn túl jelentette be, továbbá, ha a hiba oka az átadás után keletkezett (pld. rendeltetésellenes használat, helytelen kezelés vagy tárolás, elemi kár, erőszakos külső behatás) a vizsgálat költsége a vásárlót terheli.

A minőségvizsgálat varható költségeiről közzétett díjtételek alapján a vásárlót előzetesen tájékoztatjuk. A vizsgálati díj megállapításának és befizetésének módját a vizsgálatot végző szerv(ek) az IKM hivatalos lapjában közlik.



Amennyiben a Vásárló kérésére, a jótállásra kötelezett a szakvéleményt nem szerzi be, úgy a Vásárló közvetlenül is fordulhat a minőségvizsgáló szervhez, megfelelő dokumentumokkal alátámasztva (pl. a Vásárlók könyvébe történő bejegyzés, jegyzőkönyv, stb.) eljárásának indokoltságát.

További vita esetén az illetékes bírósághoz fordulhat. A közöttünk felmerült egyéb vita esetén - pl. ha a jótállási jegyre írt valamely kötelezettségünket nem teljesítenénk (javítás, csere, stb.) - ugyancsak a bírósághoz fordulhat. A jótállási jegy javítási szelvényeket tartalmaz.

Minden jótállás keretén belüli javítás esetén ellenőrizze a javítási szelvények megfelelő kitöltését. A termékre a szavatossági kötelezettség a Ptk. 308. § /2/ bekezdése szerint a vételtől számított 3 évig áll fenn.

MEGHOSSZABBÍTOTT VÁZGARANCIA

A KELLYS BICYCLES s.r.o. a kerékpárvázra a vásárlástól kezdődő 24 hónapos törvényben adott garancián túl következő 36 hónapban garanciát nyújt a garanciafüzetben feltüntetett első tulajdonos részére, maximálisan 60 hónapig a kerékpár vásárlás napjától (továbbá meghosszabbított garancia) a köv. feltételek szerint:

- Az első tulajdonos fizikai személy mely saját rekreációs használatra megvásárolta a kerékpárt (nem a vállalkozásra vagy üzleti célra, vagy versenyeken történő használatra) és saját rekreációs célokra használja, ez a meghosszabbított garancia harmadik személyre nem ruházható át – amennyiben a kerékpár első tulajdonosa a kerékpár tulajdonjogát átruházza más személyre, a meghosszabbított garancia megszűnik,
- a kerékpár regisztrálva lesz a KELLYS BICYCLES rendszerében a www.kellysbike.com oldalon a vásárlástól való 60 napon belül. Az adatok megegyeznek a garancialevélen feltüntetett adatokkal,
- az első tulajdonos a garancia érvényesítésénél felmutatja a kitöltött eredeti garancialevelet és a vásárlást igazoló eredeti dokumentumot,
- a kerékpár a garancia és az meghosszabbított garancia egész futama alatt rendszeresen átvizsgálásra kerül a szakszervizben és ezeket a vizsgákat a garanciaszerviz a garanciafüzetben jelzi, az első garanciális vizsga 100km megtétele után kötelező. Azokat a kerékpár alkatrészeket, melyeket a kerékpár használata alatt cserélni szükséges a vásárló köteles kifizetni (az első tulajdonos)

- a reklamált kerékpár változatlan színikivitelben legyen, a vázat nem szabad külön (szétszerelten) reklamálni, A kerékpár alkatrészei, amennyiben a kerékpár használata közben cserélve vannak, csak az eredetivel megegyezők lehetnek.
- a meghosszabbított garancia tárgya csak a váz konstrukciója, nem a fényezése
- A kerékpár alkatrészeit, melyeket a cserélt váz más méretei miatt szükséges cserélni, ugyanúgy az ezzel kapcsolatos munkadíjat a vásárlót terheli (az első tulajdonost)
- A meghosszabbított garancia nem vonatkozik a karbon vázakra, az össze teleszkópos vázknál a meghosszabbított garancia nem vonatkozik a hátsó rugóstagra, sem a váz bármely mozgó alkatrészeire (csapágycok, csapok).

A meghosszabbított kerékpár vázgarancia kizárólagos jogi feltétele a fent említett feltételek maradéktalanul teljesítése. Amennyiben a meghosszabbított garancia bármelyik feltétele egészben vagy részben nem teljesült, a meghosszabbított garancia nem érvényesíthető.

A gyártó garantálja hogy a meghosszabbított garancia futamideje alatt saját költségére kicseréli a kerékpárvázat, amelynél a meghibásodást anyag vagy gyártási hiba okozta. A gyártó kifejezetten kijelenti hogy a meghosszabbított garancia futamideje alatt a vásárló – a fent említett első tulajdonos - semmi másra csak a kerékpárváz cseréjére jogosult, a garanciafüzetben a "Meghosszabbított garancia" fejezete alatt leírt feltételek szerint, és a gyártó semmilyen más jogokat nem biztosít.

A reklamált váz korlátozott elérhetősége miatt a váz szállítása meghaladhatja a 30 napot, egyúttal a gyártó kötelezi magát hogy ezt az időt a lehetősége szerint minimálisan csökkenti. A gyártó fenntartja magának azt a lehetőséget hogy az aktuális gyártásból való, hasonló műszaki tulajdonságokkal rendelkező vázat szállítja, de nem ugyanolyan színikivitelben.

A meghosszabbított garancia kapcsolattartója a kerékpár eladója – az eladó jogosult a reklamációt megbírálni és eldönteni a reklamáció jogosultságát és ügymenetét.

Ez a standard feletti meghosszabbított garancia a KELLYS BICYCLES s.r.o. társaság önkéntes ajánlata és nem vonatkoznak rá a Ptk., sem más jogi rendelkezések, és kizárólagosan csak a a garanciafüzetben a "Meghosszabbított garancia" fejezete alatt leírt feltételek szerint érvényesíthetőek.

A meghosszabbított garanciából érvényesíthető jogok megszűnnek, amennyiben a meghatározott meghosszabbított garancia időben nem érvényesül.

WARRANTY CARD / GARANTIEURKUNDE / ZÁRUČNÍ LIST / KARTA GWARANCYJNA / ZÁRUČNÝ LIST / JÓTÁLLÁSI JEGY / SCHEDA DI GARANZIA / CARTE DE GARANTIE



MODEL NAME
MODELBEZEICHNUNG
VZOR
TYP
TÍPUS
NOME MODELLO
NOM DU MODÈLE

PRICE
PREIS
CENA
ÁR
PREZZO
PRIX

DATE OF PURCHASE
VERKAUFSDATUM
DATUM PRODEJE
DATUM SPRZEDAŽY
DÁTUM PREDAJA
ELADÁS KELTE
DATA DI ACQUISTO
DATE DE L'ACHAT

SERIAL No.
SERIENNUMMER
VÝROBNÍ ČÍSLO
NUMER FABRYCZNY
VÝROBNÉ ČÍSLO
GYÁRTÁSI SZÁM
N. DI MATRICOLA
N° DE SÉRIE

DEALER'S STAMP / SIGNATURE
HÄNDLERSTEMPEL / UNTERSCHRIFT
RAZÍTKO PRODEJNY / PODPIS PRODÁVAJÍCÍHO
PIECZĄTKA I PODPIS SPRZEDAJĄCEGO
PEČIATKA PREDAJNE / PODPIS PREDÁVAJÚCEHO
ELADÓ SZERV BÉLYEGZŐJE / ALÁÍRÁS
TIMBRO/FIRMA DEL RIVENDITORE
SIGNATURE / TAMPON DU REVENDEUR



OWNER (NAME, ADDRESS)
BESITZER (NAME, ADRESSE)
MAJITEL (JMÉNO, PŘIJMENÍ, BYDLIŠTE)
WŁAŚCICIEL (NAZWYSKO I IMIĘ, ADRES ZAMIESZKANIA)
MAJITEL (MENO, PRIEZVISKO, ADRESA)
TULAJDONOS (NÉV, UTÓNÉV, LAKHELY)
PROPRIETARIO (NOME, INDIRIZZO)
PROPRIÉTAIRE (NOM, ADRESSE)

1

Warranty Checks
Garantiekontrolle
Garanční prohlídka
Przegląd gwarancyjny
Garančná prehládka
Garanciális vizsga
Controlli di garanzia
Contrôles de garantie

Summary of performed actions / Kurze Beschreibung der ausgeführten Leistungen / stručný popis prováděných úkonů / krótki opis wykonanych czynności (w tym wymiany osprzętu) / stručný popis prevádzaných úkonov / műveletek rövid leírása / Riepilogo delle operazioni eseguite / Résumé des opérations effectuées

Date / Datum / datum / data / dátum / datum / data / date

Seal and signature / Stempel und Unterschrift / razítka a podpis / pieczętka i podpis / pečiatka a podpis / bélyegző, aláírás / Timbro e firma / Tampon et signature



2

Warranty Checks
 Garantiekontrolle
 Garanční prohlídka
 Przegląd gwarancyjny
 Garančná prehliadka
 Garanciális vizsga
 Controlli di garanzia
 Contrôles de garantie

Summary of performed actions / Kurze Beschreibung der ausgeführten Leistungen / stručný popis prováděných úkonů / krótki opis wykonanych czynności (w tym wymiany osprzętu) / stručný popis prevádzaných úkonov / műveletek rövid leírása / Riepilogo delle operazioni eseguite / Résumé des opérations effectuées

Date / Datum / datum / data / dátum / dátum / data /date

Seal and signature / Stempel und Unterschrift / razítko a podpis / pieczęćka i podpis / pečiatka a podpis / bélyegző, aláírás / Timbro e firma / Tampon et signature

3

Warranty Checks
 Garantiekontrolle
 Garanční prohlídka
 Przegląd gwarancyjny
 Garančná prehliadka
 Garanciális vizsga
 Controlli di garanzia
 Contrôles de garantie

Summary of performed actions / Kurze Beschreibung der ausgeführten Leistungen / stručný popis prováděných úkonů / krótki opis wykonanych czynności (w tym wymiany osprzętu) / stručný popis prevádzaných úkonov / műveletek rövid leírása / Riepilogo delle operazioni eseguite / Résumé des opérations effectuées

Date / Datum / datum / data / dátum / dátum / data /date

Seal and signature / Stempel und Unterschrift / razítko a podpis / pieczęćka i podpis / pečiatka a podpis / bélyegző, aláírás / Timbro e firma / Tampon et signature



4

Warranty Checks
Garantiekontrolle
Garanční prohlídka
Przegląd gwarancyjny
Garančná prehliadka
Garanciális vizsga
Controlli di garanzia
Contrôles de garantie

Summary of performed actions / Kurze Beschreibung der ausgeführten Leistungen / stručný popis prováděných úkonů / krótki opis wykonanych czynności (w tym wymiany osprzętu) / stručný popis prevádzaných úkonov / műveletek rövid leírása / Riepilogo delle operazioni eseguite / Résumé des opérations effectuées

Date / Datum / datum / data / dátum / dátum / data /date

Seal and signature / Stempel und Unterschrift / razítko a podpis / pieczętka i podpis / pečiatka a podpis / bélyegző, aláírás / Timbro e firma / Tampon et signature

5

Warranty Checks
Garantiekontrolle
Garanční prohlídka
Przegląd gwarancyjny
Garančná prehliadka
Garanciális vizsga
Controlli di garanzia
Contrôles de garantie

Summary of performed actions / Kurze Beschreibung der ausgeführten Leistungen / stručný popis prováděných úkonů / krótki opis wykonanych czynności (w tym wymiany osprzętu) / stručný popis prevádzaných úkonov / műveletek rövid leírása / Riepilogo delle operazioni eseguite / Résumé des opérations effectuées

Date / Datum / datum / data / dátum / dátum / data /date

Seal and signature / Stempel und Unterschrift / razítko a podpis / pieczętka i podpis / pečiatka a podpis / bélyegző, aláírás / Timbro e firma / Tampon et signature



ZÁZNAMY O OPRAVÁCH / ADNOTACJE O NAPRAWACH

Vertrieb DE:

KELLYS BICYCLES DEUTSCHLAND,
Am Waldberg 15, 12683 Berlin

Distributor v ČR:

KELLYS BICYCLES CZECH REPUBLIC s.r.o.,
Havlíčková 426, 753 01 Hranice

Dystrybutor w PL:

KELLYS Sp. z o.o.,
ul. E. Kwiatkowskiego 24, 55-011 Siechnice k. Wrocławia

Distribútor v SR:

KELLYS BICYCLES s.r.o.,
Sinečná cesta 374, 922 01 Veľké Orvište

